

Uživatelská příručka k tiskárně Dell™ Laser Printer 1710/1710n

Klepnutím na odkaz vlevo zobrazíte informace o funkcích a provozu tiskárny. Informace o další dokumentaci k tiskárně naleznete v části [Vyhledání informací](#).

Chcete-li objednat náhradní kazety s tonerem nebo spotřební materiál od společnosti Dell:

1. Poklepejte na ikonu na pracovní ploše.





2. Navštivte webové stránky společnosti Dell nebo objednejte spotřební materiál společnosti Dell telefonicky.

www.dell.com/supplies

Doporučujeme, abyste měli po ruce servisní číslo tiskárny Dell.

Nápovědu, kde nalézt servisní číslo, naleznete v části [Štítek s expresním servisním kódem a servisním číslem](#).

Poznámky, upozornění a výstrahy

-  **POZNÁMKA:** POZNÁMKA označuje důležité informace usnadňující lepší využití počítače.
-  **UPOZORNĚNÍ:** UPOZORNĚNÍ ukazuje na možnost poškození hardwaru nebo ztráty dat a sděluje vám, jak se problému vyhnout.
-  **VÝSTRAHA:** VÝSTRAHA varuje před možnostmi poškození majetku, zranění nebo smrti.

Informace obsažené v tomto dokumentu podléhají změnám bez předchozího upozornění.

© 2005 Dell Inc. Všechna práva vyhrazena.

Jakákoli reprodukce bez písemného svolení společnosti Dell Inc. je písemně zakázána.



Ochranné známky použité v textu: *Dell*, logo *DELL* a *Dell Toner Management System* jsou ochranné známky společnosti Dell Inc.; *Microsoft* a *Windows* jsou registrované ochranné známky společnosti Microsoft Corporation.

Jiné ochranné známky a obchodní názvy případně použité v tomto dokumentu mohou odkazovat na subjekty držící práva k těmto známkám a na názvy jejich výrobků. Společnost Dell Inc. odmítá vlastnické zájmy k ochranným známkám a obchodním názvům mimo svých vlastních.

Model 1710/1710n

Květen 2005 SRV W4213 Rev. A00

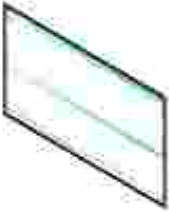
Vyhledání informací

Co hledáte?	Naleznete to zde
<ul style="list-style-type: none">• Ovladač pro tiskárnu• Uživatelská příručka	<p>Disk CD <i>Ovladač a utility</i></p>  <p>Pokud si zakoupíte počítač i tiskárnu od společnosti Dell najednou, budou dokumentace i ovladač k tiskárně nainstalovány v počítači. K odinstalaci nebo při instalaci ovladače můžete použít disk CD nebo nahlédnout do dokumentace.</p> <p>Na disku CD se mohou nacházet soubory Readme obsahující nejnovější poznámky týkající se technických změn tiskárny nebo rozšířené technické referenční materiály pro pokročilé uživatele nebo techniky.</p>
Jak nainstalovat tiskárnu	<p>Plakát <i>Instalace tiskárny</i></p> 
<ul style="list-style-type: none">• Informace o bezpečnosti• Jak nastavit a používat tiskárnu• Informace o záruce	<p><i>Příručka majitele</i></p> 
Expresní servisní kód a servisní číslo	<p>Štítek s expresním servisním kódem a servisním číslem</p>  <p>Tento štítek je umístěn na zadní straně tiskárny.</p>

	<p>Při spojení s technickou podporou vždy uvádíte expresní servisní kód.</p> <p>POZNÁMKA: Expresní servisní kód není k dispozici v každé zemi.</p>
<ul style="list-style-type: none"> • Nejnovější ovladače pro tiskárnu • Odpovědi na otázky týkající se technických servisních služeb a podpory • Dokumentace k tiskárně 	<p>Webová stránka podpory společnosti Dell — support.dell.com</p> <p>Webová stránka podpory společnosti Dell poskytuje několik nástrojů online včetně:</p> <ul style="list-style-type: none"> • Řešení — rady a tipy k řešení problémů, odkazy od techniků a kurzy online • Upgrade — informace o upgradu komponent, jako je například paměť • Péče o zákazníka — kontaktní informace, stav objednávky, záruční informace a informace o opravách • Soubory ke stažení — ovladače • Dokumentace — dokumentace k tiskárně a specifikace produktu
<ul style="list-style-type: none"> • Jak používat systém Windows XP • Dokumentace k tiskárně 	<p>Centrum nápovědy a odborné pomoci pro systém Windows XP</p> <ol style="list-style-type: none"> 1. Klepněte na tlačítko Start→Nápověda a odborná pomoc. 2. Zadejte slovo nebo slovní spojení popisující problém a klepněte na ikonu se šipkou. 3. Klepněte na téma související s problémem. 4. Postupujte podle pokynů na obrazovce.

Informace o tiskárně

- [Popis tiskárny](#)
 - [Použití tlačítek panelu ovládání](#)
 - [Tisk listu konfigurace nastavení tiskárny](#)
 - [Výběr správného kabelu](#)
-

Popis tiskárny

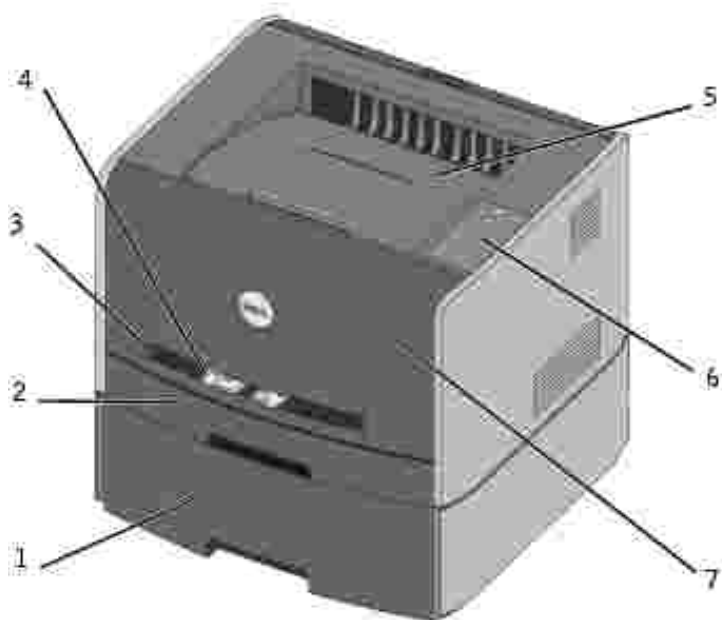





1	Doplňkový zásobník na 550 list	5	Výstupní odkladač
2	Zásobník 1	6	Panel ovládání
3	Ruční podava	7	Přední kryt
4	Vodící lišta		

Použití tlačítek panelu ovládání

Na panelu ovládání je pět kontrolek a dvě tlačítka.



- Stisknutím a uvolněním tlačítka Pokračovat  pokračujete v tisku.
- Dvojnásobným stisknutím a uvolněním tlačítka Pokračovat  se zobrazí kód chyby.
- Stisknutím a uvolněním tlačítka Zrušit  zrušíte probíhající tiskovou úlohu.
- Stisknutím a podržením tlačítka Zrušit , dokud se všechny kontrolky nerozsvítí, resetujete tiskárnu.

Tisk listu konfigurace nastavení tiskárny

Chcete-li vytisknout list konfigurace nastavení tiskárny:

1. Vypněte tiskárnu.
2. Otevřete přední horní dvířka.
3. Při zapínání tiskárny stiskněte a podržte tlačítko Pokračovat .

Probíhají světelné cykly všech kontrolky.

4. Uvolněte tlačítko Pokračovat .
5. Zavřete přední horní dvířka.

Zobrazí se sv telná sekvence reprezentující hlavní nabídku.

6. Stiskn te a uvoln te tlačítko Pokra ovat  až do prob hnutí sv telných cykl všech kontrolék.

Vytiskne se list konfigurace nastavení tiskárny.

Výb r správného kabelu

Spojovací kabel tiskárny Dell Laser Printer 1710 musí odpovídat následujícím požadavk m:

P ípojení	Certifikace kabelu
USB	USB 2.0
Paralelní	IEEE-1284
10/100BaseT Ethernet	CAT-5E

Příprava tiskárny

- [Instalace doplňkového zásobníku na 550 listů](#)
 - [Instalace doplňkové paměťové karty](#)
-

Instalace doplňkového zásobníku na 550 listů

Tiskárna podporuje jeden doplňkový zásobník, který umožňuje založení až 550 listů papíru.

⚠ VÝSTRAHA: Pokud instalujete doplňkový zásobník na 550 listů až po instalaci tiskárny, nejprve vypněte tiskárnu a odpojte napájecí kabel.

1. Vybalte doplňkový zásobník na 550 listů a odstraňte veškerý balicí materiál.
2. Umístěte zásobník na místo vyhrazené pro tiskárnu.

🔧 POZNÁMKA: Pokud budete instalovat doplňkovou paměťovou kartu, ponechte volný prostor na pravé straně tiskárny.

3. Zarovnejte otvory v tiskárně s polohovacími podpěrami zásobníku na 550 listů a usaďte tiskárnu na místo.

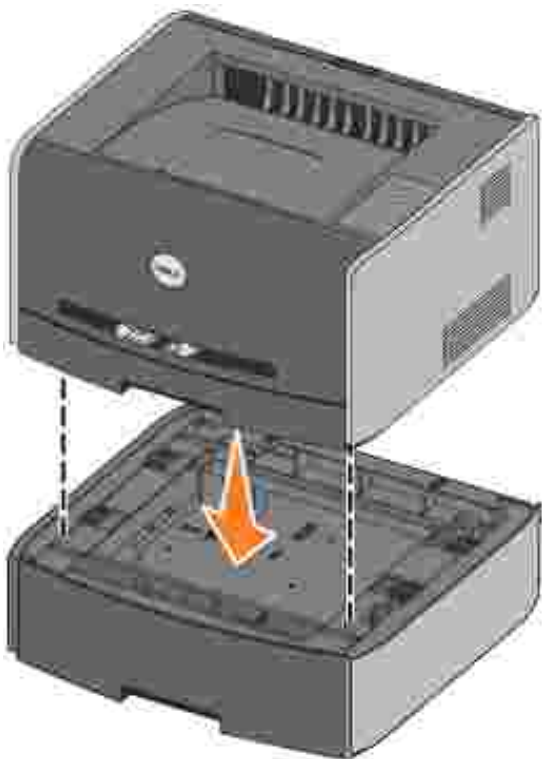

Nastavením typu a velikosti média vkládaného do každého zásobníku lze přecházet zachycení média v tiskárně. Další informace naleznete v části [Konfigurace zásobník papíru](#).

Konfigurace zásobník papíru

 **POZNÁMKA:** Před konfigurací zásobník papíru musíte nejprve nainstalovat ovladač tiskárny. Informace naleznete v části [Instalace pro místní tisk](#) nebo [Instalace pro síťový tisk](#).

Tiskárna Dell Laser Printer 1710/1710n

1. Spusťte nástroj pro nastavení místní tiskárny Dell (Start→Programy→Tiskárny Dell→Tiskárna Dell Laser Printer 1710→Nástroj pro nastavení místní tiskárny Dell).
2. Vyberte tiskárnu Dell Laser Printer 1710.
3. Klepněte na tlačítko OK.
4. V levém sloupci klepněte na položku Papír.
5. V pravém sloupci přejděte k části Zásobník 1. Nastavte velikost a typ média vkládaného do zásobníku 1.
6. V pravém sloupci přejděte k části Zásobník 2. Nastavte velikost a typ média vkládaného do zásobníku 2.
7. Na panelu nabídek klepněte na položku Akce→Použít nastavení.
8. Nástroj ukončete.

 **POZNÁMKA:** Pokud máte velikost a typ média vkládaného do zásobníku, překonfigurujte zásobník pomocí nástroje pro nastavení místní tiskárny.

9. Při aktualizaci doplňků tiskárny postupujte podle pokynů v tabulce.

Windows XP	<ol style="list-style-type: none">1. Klepněte na položku Start→Ovládací panely→Tiskárny a jiný hardware→Tiskárny a faxy.2. Pravým tlačítkem myši klepněte na ikonu tiskárny Dell Laser Printer 1710.3. Klepněte na položku Vlastnosti→Instalované doplňky→Dotázat se tiskárny.4. Klepněte na tlačítko OK→OK. Zavěste složku Tiskárny.
Windows 2000 Windows NT 4.0	<ol style="list-style-type: none">1. Klepněte na položku Start→Nastavení→Tiskárny.2. Pravým tlačítkem myši klepněte na ikonu tiskárny Dell Laser Printer 1710.3. Klepněte na položku Vlastnosti→Instalované doplňky (nebo Příslušenství)→Dotázat se tiskárny (nebo Aktualizovat).4. Klepněte na tlačítko OK→OK. Zavěste složku Tiskárny.
Windows ME Windows 98 SE	<ol style="list-style-type: none">1. Klepněte na položku Start→Nastavení→Tiskárny.2. Pravým tlačítkem myši klepněte na ikonu tiskárny Dell Laser Printer 1710.3. Klepněte na položku Vlastnosti→Zařízení (nebo Funkce)→Aktualizovat (nebo Aktualizovat).4. Klepněte na tlačítko OK→OK. Zavěste složku Tiskárny.

Pokud je položka Aktualizovat nebo Dotázat se tiskárny nedostupná, postupujte takto:

- a. V seznamu dostupného p ísluženství klepn te na položku Zásobník na 550 list .
- b. Klepn te na tlačítko P ídat.
- c. Klepn te na tlačítko OK a složku Tiskárny zav ěte.

Pokud je položka Aktualizovat nebo Dotázat se tiskárny nedostupná, postupujte takto:

- a. V seznamu p ísluženství vyhledejte položku Zásobník na 550 list .
- b. Zm ěte nastavení z Nenainstalováno na Instalováno.
- c. Klepn te na tlačítko OK a složku Tiskárny zav ěte.

Tiskárna Dell Laser Printer 1710n

Nastavení velikosti a typu papíru se provádí pomocí Webového konfigura ního nástroje tiskárny Dell.

P í zm ěn nastavení velikosti a typu papíru pro tiskárnu 1710n postupujte takto:

1. Ve webovém prohlíže ě zadejte adresu IP sí ůvé tiskárny.

 **POZNÁMKA:** Pokud adresu IP sí ůvé tiskárny neznáte, vytiskn te stránku Nastavení síť se seznamem adres IP. Další informace naleznete v ásti [Tisk a kontrola stránky Nastavení síť](#).

2. Po zobrazení stránky Stav tiskárny vyberte v levém sloupci položku Nastavení tiskárny.
 3. Na stránce nastavení tiskárny vyberte položku Nabídka papír.
 4. Vyberte VELIKOST PAPÍRU.
 5. Vyberte velikost papíru pro každý ze zásobník .
 6. Klepn te na tlačítko Odeslat.
 7. V levém sloupci vyberte položku Nastavení tiskárny.
 8. Na stránce nastavení tiskárny vyberte položku Nabídka papír.
 9. Vyberte TYP PAPÍRU.
 10. Vyberte typ papíru pro každý ze zásobník .
 11. Klepn te na tlačítko Odeslat.
-

Instalace doplňkové paměťové karty

Na systémové desce se nachází jeden konektor pro doplňkovou paměťovou kartu. Tiskárna podporuje až 128 MB (z celkem 160 MB pro síťovou tiskárnu a 144 MB pro nesíťovou tiskárnu).

⚠ VÝSTRAHA: Pokud instalujete paměťovou kartu až po instalaci tiskárny, nejprve vypněte tiskárnu a odpojte napájecí kabel.

1. Otevřete přední kryt stisknutím tlačítka na levé straně tiskárny a sklopením krytu.



2. Otevřete zadní dvířka.

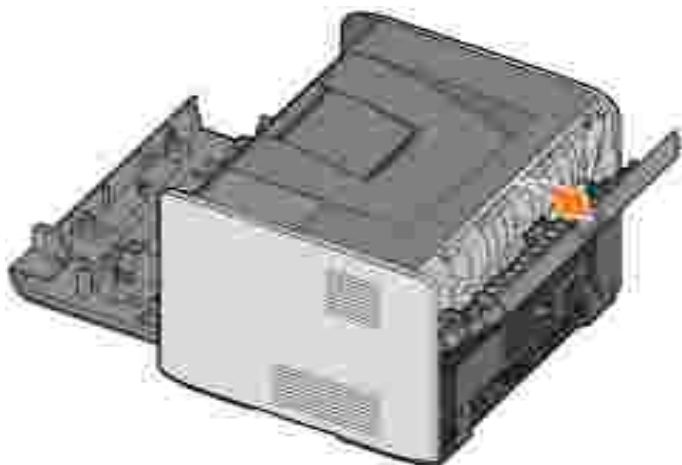

3. Stlačením dvou zářezů na pravé přední straně zařízení otevřete boční kryt a otočte jej stranou.

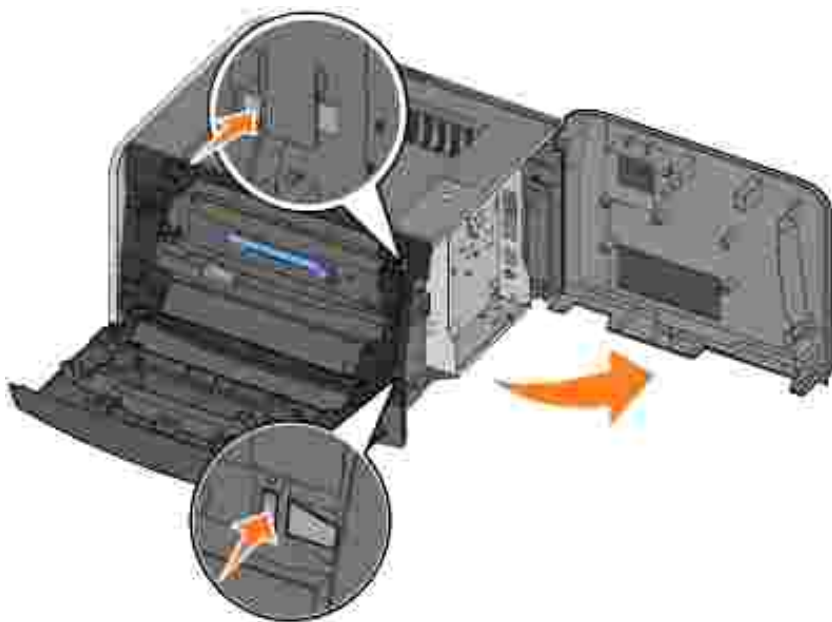

4. Stlačením otevřete zářezky na obou koncích paměťového konektoru.

 **POZNÁMKA:** Paměťové doplňky určené pro jiné tiskárny nemusí být funkční.

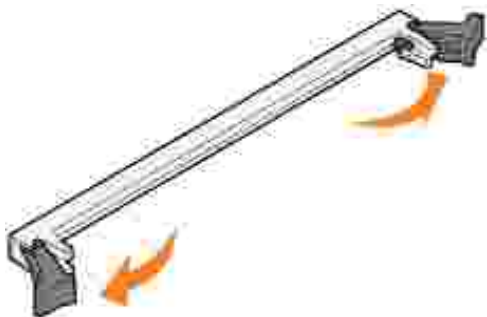

5. Vybalte paměťovou kartu.

 **UPOZORNĚNÍ:** Paměťové karty mohou být snadno poškozeny statickou elektřinou. Než se dotknete paměťové karty, sáhněte nejprve na nějaký železný předmět, například na kostru tiskárny.

Vyvarujte se dotyku v místech připojení podél hrany karty.

6. Vyrovnajte drážky na spodní straně karty s drážkami na konektoru.

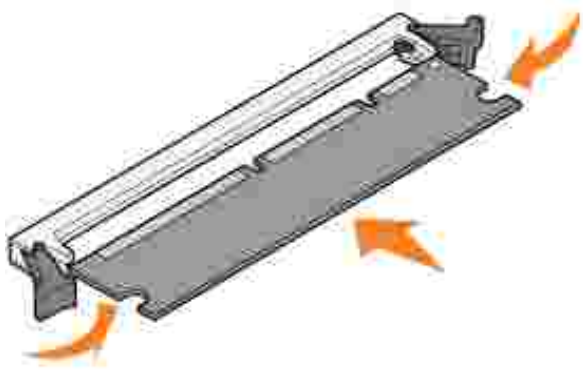

7. Zatla te pam ovou kartu pevn do konektoru, dokud západky na obou koncích konektoru *nezaklapnou* na místo.

K úplnému usazení karty je třeba určitý tlak.
8. Zkontrolujte, zda každá západka zapadla do drážky na konci karty.
9. Uzav ete bo ní kryt.
10. Uzav ete zadní dví ka.
11. Zav ete přední kryt.
12. Při aktualizaci dopl k tiskárny postupujte podle následujících pokyn :
 - a. V opera ním systému Windows XP klepn te na tlačítko Start→Ovládací panely→Tiskárny a jiný hardware→Tiskárny a faxy.

Ve všech ostatních opera ních systémech klepn te na tlačítko Start→Nastavení→Tiskárny.
 - b. Pravým tlačítkem myši klepn te na ikonu tiskárny Dell Laser Printer 1710 a pak zvolte položku Vlastnosti.
 - c. Na kart Instalované dopl ky zvolíte velikost pam ti v poli Pam tiskárny (MB).
 - d. Klepn te na tlačítko OK.

Založení papíru

- [Založení papíru do zásobník na 250 a 550 list](#)
 - [Ruční zakládání papíru](#)
 - [Použití zadního výstupu](#)
-

Založení papíru do zásobník na 250 a 550 list

Při zakládání papíru do zásobník na 250 a 550 list postupujte podle následujících pokynů.

1. Vyjměte zásobník.



2. Ohýbáním a prolisťováním připravte stoh papíru pro založení. Srovnejte hrany podle rovné plochy.



3. Založte papír do zásobníku potiskovanou stranou dolů.

Zkontrolujte, zda papír nepřesahuje šířku maximálního naplnění na vodicích lištách. Před plněním se vyvarujte zaseknutí papíru.

4. Posuňte obě postranní a zadní vodící lišty, aby přiléhaly ke stohu papíru.

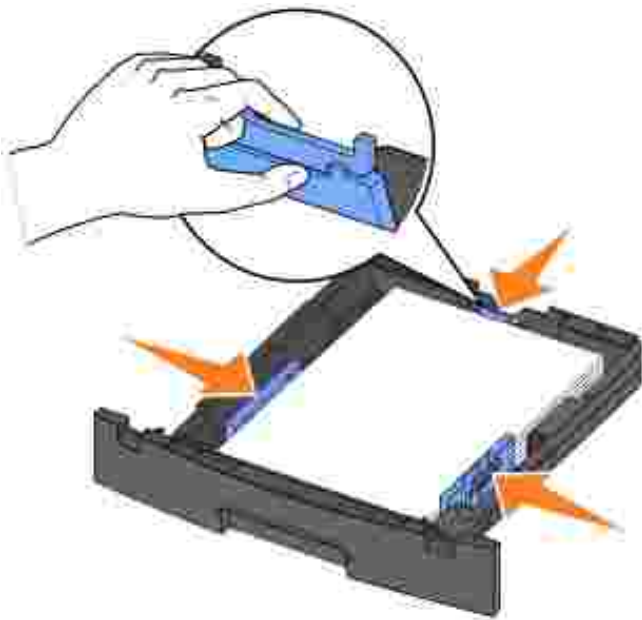

Pokud zakládáte papír formátu legal nebo folio, stlačte západku v zadní části zásobníku a protáhněte zásobník, než zapadne na místo.

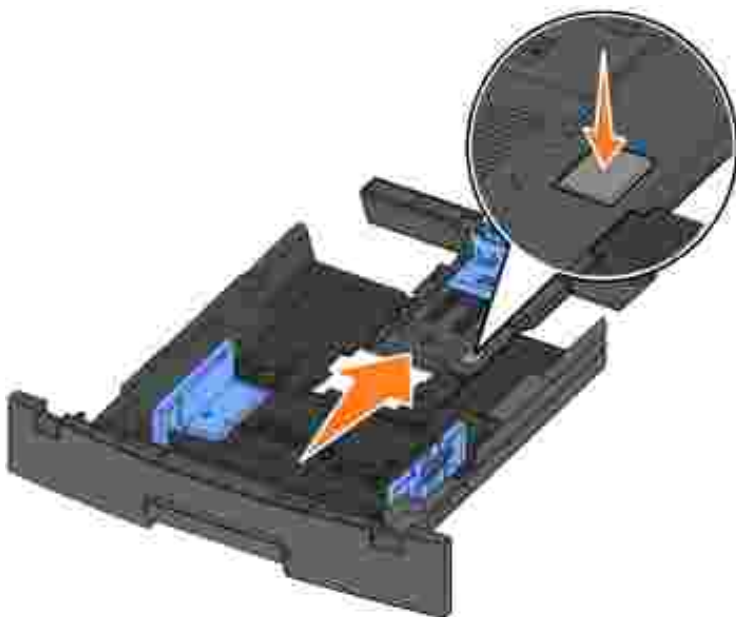

5. Zasuňte zásobník.



6. Vykloučte podporu pro papír ve výstupním odkladáči.



Ruční zakládání papíru

Ruční podavač je umístěn na přední straně tiskárny a umožňuje podávat vždy pouze jeden list tiskového média. Použitím ručního podavače můžete urychlit tisk na typy nebo formáty papíru, které právě nejsou založeny v zásobníku papíru.

Ruční zakládání papíru:

1. Umístěte list vybraného tiskového média potiskovanou stranou nahoru doprostřed ručního podavače, až se přední strana dotkne vodících listů. V opačném případě tiskárna zasune tiskové médium příliš brzy a tisk bude pravděpodobně křivý.

2. Upravte vodička papíru podle šířky tiskového média.



3. Držte obě strany tiskového média blízko ručního podavače a tlačte ho do tiskárny, dokud ho tiskárna automaticky nezachytí.

Mezi zachycením tiskového média a posunutím do tiskárny vznikne krátká prodleva.

UPOZORNĚNÍ: Netlačte tiskové médium do podavače násilím. Zatlačení média silou způsobuje zaseknutí papíru.

- Obálky zakládejte lepicí stranou dolů a s místem pro známku vpravo nahoru.
- Při hledné fólii držte za hrany a nedotýkejte se strany, na kterou se bude tisknout. Mastnota z prstů, které byly položeny na fólii, může snížit kvalitu tisku.
- Hlavice kovový papír zakládejte potiskovanou stranou nahoru a horní stranou listu vstupující do tiskárny jako první.
- Pokud máte problémy s posunem papíru, papír otočte.

Použití zadního výstupu

Zadní výstup pro jeden list poskytuje papíru přímou cestu ven a snižuje možnost zkroucení nebo zablokování. To je užitečné hlavně pro speciální média, jako například pro hledné fólie, obálky, štítky, pohlednice nebo registrační karty.

Zadní výstup použijete, otevřete-li dvířka zadního výstupu. Když jsou dvířka zadního výstupu otevřena, všechna tisková média budou vycházet zadním výstupem. Když jsou uzavřena, všechna média jsou posílána do výstupního odkládacího na horní straně tiskárny.



Nastavení pro místní tisk

Místní tiskárna je tiskárna připojená k jednomu počítači pomocí kabelu USB nebo paralelního kabelu. *Pokud je počítač připojen k síti místo k počítači, přejděte k části [Nastavení síťového tisku](#).*

Ovladač tiskárny je software, který umožňuje komunikaci počítače s tiskárnou.

Pokud jste tiskárnu Dell zakoupili společně s počítačem, ovladač tiskárny a utility popisované v části [Přehled softwaru](#) se nainstalují automaticky a můžete hned tisknout.

Pokud jste tiskárnu Dell zakoupili samostatně, použijte pro nainstalování všech funkcí popsaných v části [Přehled softwaru](#) disk CD *Ovladač a utility*. V následující tabulce vyhledejte pokyny pro svůj operační systém.

Operační systém počítače
Použití systému Windows XP Professional x64 s kabelem USB nebo paralelním kabelem
Použití systému Windows XP s kabelem USB nebo paralelním kabelem
Použití systému Windows XP s kabelem USB nebo paralelním kabelem
Použití systému Windows 2000 s kabelem USB nebo paralelním kabelem
Použití systému Windows NT s paralelním kabelem
Použití systému Windows ME s kabelem USB nebo paralelním kabelem
Použití systému Windows 98 SE s kabelem USB nebo paralelním kabelem
Použití systémů Macintosh OS 9.2 a OS 10.2

Před instalací vlastního ovladače z disku CD s ovladači tiskárny musíte dokončit postup Plug and Play společnosti Microsoft.

Uživatelé operačního systému Linux naleznou pokyny k instalaci na disku CD *Ovladač a utility*. Přístup k dokumentaci lze získat po vyhledání složky `unix\docs` na disku CD.

Použití systému Windows XP Professional x64 s kabelem USB nebo paralelním kabelem

 **POZNÁMKA:** Operační systém Windows XP Professional x64 vyžaduje při instalaci ovladač tiskárny do počítače přístupová práva správce.

Po připojení kabelu a zapnutí tiskárny se na monitoru počítače zobrazí Průvodce nově nalezeným hardwarem.

1. Vložte do počítače disk CD *Ovladač a utility*.

Průvodce automaticky vyhledá příslušný ovladač.

2. Procházejte seznam ovladačů, dokud se ve sloupci Umístění nezobrazí D:\Drivers\Print\x64\dkaayb40.inf. Místo písmene D:\ se zobrazí písmeno označující vaši jednotku CD-ROM.
3. Klepněte na tlačítko Další.

Průvodce zkopíruje všechny potřebné soubory a nainstaluje ovladač a tiskárny.

4. Po nainstalování softwaru klepněte na tlačítko Dokončit.
5. Disk CD *Ovladač a utility* by měl automaticky spustit instalaci software.

Pokud se disk CD automaticky nespustí, klepněte na položku Start→Spustit, zadejte příkaz D:\setup.exe (písmeno D je označení disku CD) a poté klepněte na tlačítko OK.

6. Po zobrazení obrazovky CD *Ovladač a utility* klepněte na položku Osobní instalace - Instalovat tiskárnu pouze pro použití v tomto počítači a nainstalujte doplňkový software.
7. Vyberte tiskárnu z rozbalovací nabídky.
8. Vyberte možnost Typická instalace (doporučeno) a poté klepněte na tlačítko Instalovat.

Po nainstalování všech souborů do počítače se objeví obrazovka s blahopřáním.

9. Klepněte na položku Tisk zkušební stránky pro ověření nastavení tiskárny.
10. Po úspěšném vytisknutí zkušební stránky program ukončíte klepnutím na tlačítko Dokončit.

Použití systému Windows XP s kabelem USB nebo paralelním kabelem

 **POZNÁMKA:** Operační systém Windows XP Professional vyžaduje při provádění instalace ovladačů tiskárny v počítači přístupová práva správce.

Po připojení kabelu a zapnutí tiskárny se na monitoru počítače zobrazí Průvodce nově nalezeným hardwarem.

1. Vložte do počítače disk CD *Ovladač a utility*.

Průvodce automaticky vyhledá příslušný ovladač.

2. Procházejte seznam ovladačů, dokud se ve sloupci Umístění nezobrazí D:\Drivers\Print\Win_2kXP\dkaay2da.inf. Místo písmene D:\ se zobrazí písmeno označující vaši jednotku CD-ROM.

3. Klepněte na tlačítko Další.

Průvodce zkopíruje všechny potřebné soubory a nainstaluje ovladače tiskárny.

4. Po nainstalování softwaru klepněte na tlačítko Dokončit.

5. Disk CD *Ovladače a utility* by měl automaticky spustit instalaci software.

Pokud se disk CD automaticky nespustí, klepněte na položku Start→Spustit, zadejte příkaz D:\setup.exe (písmeno D je označení disku CD) a poté klepněte na tlačítko OK.

6. Po zobrazení obrazovky CD *Ovladače a utility* klepněte na položku Osobní instalace - Instalovat tiskárnu pouze pro použití v tomto počítači a nainstalujte doplňkový software.

7. Vyberte tiskárnu z rozbalovací nabídky.

8. Vyberte možnost Typická instalace (doporučeno) a poté klepněte na tlačítko Instalovat.

Po nainstalování všech souborů do počítače se objeví obrazovka s blahopřáním.

9. Klepněte na položku Tisk zkušební stránky pro ověření nastavení tiskárny.

10. Po úspěšném vytištění zkušební stránky program ukončíte klepnutím na tlačítko Dokončit.

Pomocí operačního systému Windows 2003 Server s kabelem USB nebo paralelním kabelem

Po připojení kabelu a zapnutí tiskárny se na monitoru počítače zobrazí Průvodce nově nalezeným hardwarem.

1. Vložte do počítače disk CD *Ovladače a utility*.

Průvodce automaticky vyhledá příslušný ovladač.

2. Procházejte seznam ovladačů, dokud se ve sloupci Umístění nezobrazí D:\Drivers\Print\Win_2kXP\dkaay2da.inf. Místo písmene D:\ se zobrazí písmeno označující vaši jednotku CD-ROM.

3. Klepněte na tlačítko Další.

Průvodce zkopíruje všechny potřebné soubory a nainstaluje ovladače tiskárny.

4. Po nainstalování softwaru klepněte na tlačítko Dokončit.

5. Disk CD *Ovladače a utility* by měl automaticky spustit instalaci software.

Pokud se disk CD automaticky nespustí, klepněte na položku Start→Spustit, zadejte příkaz D:\setup.exe (písmeno D je označení disku CD) a poté klepněte na tlačítko OK. Pokud se zobrazí okno Stažení souboru, klepněte na tlačítko Otevřít.

- Po zobrazení obrazovky CD *Ovladač a utility* klepněte na položku Osobní instalace - Instalovat tiskárnu pouze pro použití v tomto počítači a nainstalujte doplňkový software.
- Vyberte tiskárnu z rozbalovací nabídky.
- Vyberte možnost Typická instalace (doporučeno) a poté klepněte na tlačítko Instalovat.

Po nainstalování všech souborů do počítače se objeví obrazovka s blahopřáním.

- Klepněte na položku Tisk zkušební stránky pro ověření nastavení tiskárny.
- Po úspěšném vytisknutí zkušební stránky program ukončíte klepnutím na tlačítko Dokončit.

Pomocí operačního systému Windows 2000 s kabelem USB nebo paralelním kabelem

Po připojení kabelu a zapnutí tiskárny se na monitoru počítače zobrazí Průvodce nově nalezeným hardwarem.

- Vložte disk CD *Ovladač a utility*. Poté klepněte na tlačítko Další.
- Vyberte volbu Vyhledat vhodný ovladač a klepněte na tlačítko Další.
- Vyberte volbu Zadat pouze umístění a klepněte na tlačítko Další.
- Přejďte k umístění ovladače tiskárny na disku *Ovladač a utility*.

D:\Drivers\Print\Win_2kXP\

Nahraťe písmeno D:\ písmenem označujícím vaši jednotku CD-ROM (např. D:\, pokud písmeno D označuje vaši jednotku CD-ROM).

- Klepněte na tlačítko Otevřít a potom na tlačítko OK.
- Klepnutím na tlačítko Další nainstalujte zobrazený ovladač.

D:\Drivers\Print\Win_2kXP\dkaay2da.inf

- Po nainstalování softwaru klepněte na tlačítko Dokončit.
- Disk CD *Ovladač a utility* by měl automaticky spustit instalaci software.

Pokud disk CD nezačne automaticky instalovat, klepněte na položku Start→Spustit, zadejte příkaz D:\setup.exe (písmeno D je označení vašeho disku CD) a poté klepněte na tlačítko OK.

9. Po zobrazení obrazovky CD *Ovladač a utility* klepněte na položku Osobní instalace - Instalovat tiskárnu pouze pro použití v tomto počítači a nainstalujte doplňkový software.
10. Vyberte tiskárnu z rozbalovací nabídky.
11. Vyberte možnost Typická instalace (doporučeno) a poté klepněte na tlačítko Instalovat.

Po nainstalování všech souborů do počítače se objeví obrazovka s blahopřáním.

12. Klepněte na položku Tisk zkušební stránky pro ověření nastavení tiskárny.
 13. Po úspěšném vytištění zkušební stránky program ukončíte klepnutím na tlačítko Dokončit.
-

Pomocí operačního systému NT s paralelním kabelem

 **POZNÁMKA:** Pro provedení instalace ovladače tiskárny v počítači potřebujete přístupová práva správce.

1. Vložte disk CD *Ovladač a utility*.
2. Po zobrazení obrazovky CD *Ovladač a utility* klepněte na položku Osobní instalace - Instalovat tiskárnu pouze pro použití v tomto počítači a nainstalujte doplňkový software.
3. Vyberte tiskárnu z rozbalovací nabídky.
4. Vyberte možnost Typická instalace (doporučeno) a poté klepněte na tlačítko Instalovat.

Po nainstalování všech souborů do počítače se objeví obrazovka s blahopřáním.

5. Klepnutím na tlačítko Dokončit zavěte obrazovku disku CD *Ovladač a utility*.
-

Pomocí operačního systému Windows ME s kabelem USB nebo paralelním kabelem

 **POZNÁMKA:** V závislosti na softwaru a tiskárnách, které jsou již v počítači nainstalovány, se zobrazení na monitoru může lišit od zobrazení uvedeného v pokynech.

Pokud tiskárnu připojíte pomocí kabelu USB, musíte nainstalovat ovladač portu USB i vlastní ovladač tiskárny.

Po připojení kabelu a zapnutí počítače se na monitoru počítače zobrazí okno Průvodce přidáním nového hardwaru.

1. Vložte disk CD *Ovladač a utility*.

Používáte-li kabel USB, pr vodce automaticky vyhledá ovlada USB na disku CD a nainstaluje jej.

Používáte-li paralelní kabel, pokračujte [krokem 3](#).

2. Po nalezení ovlada e portu USB klepn te na tlačítko Dokon it.
3. Vyberte volbu Automatické vyhledání nejlepšího ovlada e (doporu eno). Potom klepn te na tlačítko Další.

Pr vodce vyhledá ovlada tiskárny.

4. Ze seznamu na obrazovce vyberte možnost **D:\Drivers\Print\Win_9xme*< složka pro požadovaný jazyk >*\ **dkaay2da.inf** (kde písmeno *D* ozna uje jednotku CD-ROM) a klepn te na tlačítko OK.**
5. Nainstalujte ovlada tiskárny klepnutím na tlačítko Další.
6. Dokon ete instalaci klepnutím na tlačítko Další.
7. K pojmenování tiskárny použijte její výchozí název (nap íklad Tiskárna Dell Laser Printer 1710) nebo zadejte jedine ý název tiskárny. Poté klepn te na tlačítko Další.
8. Klepn te na tlačítko Ano (doporu eno) a potom vytiskn te zkušební stránku klepnutím na tlačítko Dokon it.
9. Po vytišt ní zkušební stránky klepn te na tlačítko Ano a zav ete okno.
10. Klepnutím na tlačítko Dokon it ukon ete instalaci a zav ete pr vodce.
11. Disk CD *Ovlada e a utility* by m l automaticky spustit instalaci software.

Pokud disk CD neza ne automaticky instalovat, klepn te na položku Start→Spustit, zadejte D:\setup.exe (písmeno D je ozna ení vašeho disku CD) a poté klepn te na tlačítko OK.

12. Po zobrazení obrazovky CD *Ovlada e a utility* klepn te na položku Osobní instalace - Instalovat tiskárnu pouze pro použití v tomto počíta i a nainstalujte dopl kový software.
13. Vyberte tiskárnu z rozbalovací nabídky.
14. Vyberte možnost Typická instalace (doporu eno) a poté klepn te na tlačítko Instalovat.

Po nainstalování všech soubor do počíta e se objeví obrazovka s blahop áním.

15. Klepnutím na tlačítko Dokon it zav ete obrazovku disku CD *Ovlada e a utility*.

Pomocí opera ního systému Windows 98 Server s kabelem USB nebo paralelním kabelem

 **POZNÁMKA:** V závislosti na softwaru a tiskárnách, které jsou již v počíta i nainstalovány, se zobrazení na monitoru m že lišit od zobrazení uvedeného v pokynech.

Pokud tiskárnu připojujete pomocí kabelu USB, musíte nainstalovat ovladač portu USB i vlastní ovladač tiskárny.

Po připojení kabelu a zapnutí tiskárny se na monitoru počítače zobrazí Průvodce nově nalezeným hardwarem.

1. Vložte disk CD *Ovladač a utility*. Poté klepněte na tlačítko Další.
2. Vyberte volbu Vyhledat vhodný ovladač a klepněte na tlačítko Další.
3. Používáte-li kabel USB, vyberte volbu *Pouze Jednotka CD-ROM*. Potom klepněte na tlačítko Další.

Používáte-li paralelní kabel, pokračujte [krokem 8](#).

4. Až průvodce nalezne ovladač portu USB, klepněte na tlačítko Další.
5. Po nainstalování ovladače portu USB klepněte na tlačítko Dokončit.

Průvodce vás vyzve k vyhledání nových ovladačů.

6. Klepnutím na tlačítko Další vyhledejte ovladač tiskárny.
7. Vyberte volbu Vyhledat vhodný ovladač a klepněte na tlačítko Další.
8. Vyberte volbu Zadat pouze umístění a klepněte na tlačítko Další.
9. Přejďte k umístění ovladače tiskárny na disku *Ovladač a utility*.

D:\Drivers\Print\Win_9xme\

10. Označte ovladač a potom vyberte volbu instalovat aktualizovaný ovladač (doporučeno).
11. Klepněte na tlačítko Další.
12. Dokončete instalaci klepnutím na tlačítko Další.
13. K pojmenování tiskárny použijte její výchozí název (například Tiskárna Dell Laser Printer 1710) nebo zadejte jedinečný název tiskárny. Poté klepněte na tlačítko Další.
14. Vytiskněte zkušební stránku klepnutím na tlačítko Ano. Potom klepněte na tlačítko Dokončit.

Do počítače se nainstalují všechny potřebné soubory.

15. Po vytisknutí zkušební stránky klepnutím na tlačítko Ano zavěte okno se zprávou.
16. Instalaci dokončete klepnutím na tlačítko Dokončit.
17. Disk CD *Ovladač a utility* by měl automaticky spustit instalaci software.

Pokud disk CD nezačne automaticky instalovat, klepněte na položku Start→Spustit, zadejte D:\setup.exe (písmeno D je označení vašeho disku CD) a poté klepněte na tlačítko OK.

18. Po zobrazení obrazovky CD *Ovladač a utility* klepněte na položku Osobní instalace - Instalovat

tiskárnu pouze pro použití v tomto počítači a nainstalujte doprovodný software.

19. Vyberte tiskárnu z rozbalovací nabídky.
20. Vyberte možnost Typická instalace (doporučeno) a poté klepněte na tlačítko Instalovat.

Po nainstalování všech souborů do počítače se objeví obrazovka s blahopřáním.

21. Klepnutím na tlačítko Dokončit zavětete obrazovku disku CD *Ovladač a utility*.

Použití systém Macintosh OS 9.2 a OS 10.2

Nejaktuálnější ovladače pro systém Macintosh jsou k dispozici ke stažení na webových stránkách společnosti Dell.

1. Přejděte na webové stránky support.dell.com a klepněte na odkaz Small Business (Malé společnosti).
2. V sekci Product Support (Podpora produktů) klepněte na odkaz Downloads & Drivers (Soubory ke stažení a ovladače).
3. V rozbalovacím seznamu Product Model (Model produktu) vyberte položku Printer (Tiskárna) a pak vyberte položku 1710n (Network Laser) (1710n (síťová laserová)).
4. Klepněte na ikonu se šipkou.
5. V rozbalovacím seznamu Select Your Download Category (Vyberte kategorii pro stažení) vyberte položku Printer Drivers (Ovladače tiskárny).
6. V rozbalovacím seznamu Select an Operating System (Vyberte operační systém) vyberte položku Not Applicable (Není k dispozici).
7. V rozbalovacím seznamu Select an Operating System Language (Vyberte jazyk operačního systému) vyberte jazyk, který používáte.
8. Klepněte na tlačítko Submit (Odeslat).
9. V sekci Printer Drivers (Ovladače tiskárny) vyberte v seznamu požadovanou tiskárnu.
10. V sekci Driver (Ovladač) vyberte v seznamu požadovaný ovladač tiskárny.
11. Klepněte na název souboru ovladače.
12. Vyberte možnost Download Now Using HTTP (Stáhnout pomocí HTTP) nebo Download Now Using FTP (Stáhnout pomocí serveru FTP).
13. Klepněte na tlačítko I agree (Souhlasím).
14. Vyberte možnost Save to Disk (Uložit na disk) a pak klepněte na tlačítko OK.
15. Vyberte umístění a pak klepněte na tlačítko Save (Uložit).
16. Vyhledejte soubor v počítači a poklepáním na něj spusťte instalaci software.

17. Po spuštění instalace softwaru klepněte na tlačítko Pokračovat.

18. Procházejte jednotlivými okny instalace softwaru.



Instalace pro síťový tisk

- [Přímé připojení pomocí síťového kabelu \(s použitím tiskového serveru\)](#)
 - [Přímé připojení pomocí síťového kabelu \(bez použití tiskového serveru\)](#)
 - [Místní připojení pomocí kabelu USB nebo paralelního kabelu \(s použitím tiskového serveru\)](#)
 - [Sdílení tisku](#)
-

Přímé připojení pomocí síťového kabelu (s použitím tiskového serveru)

Tiskový server je libovolně stanovený počítač, který centrálně spravuje všechny tiskové úlohy klientů. Jestliže svou tiskárnu sdílíte v malé pracovní skupině a chcete ovládat všechny tiskové úlohy v síti, připojte tiskárnu k tiskovému serveru podle tohoto postupu.

Tisk a kontrola stránky Nastavení sítě

1. Když kontrolka **Připraveno/Data** trvale svítí,  vytiskněte stránku s nabídkou nastavení a stránku **Nastavení sítě** stisknutím a uvolněním tlačítka **Pokračovat** .
2. V kolonce označené **Standardní síťová karta** na stránce **Nastavení sítě** zkontrolujte, zda je stav na hodnotu **Připojeno**.

Pokud stav není na hodnotu **Připojeno**:

- o Ujistěte se, že je kabel Ethernet pevně připojen do zadní části tiskárny.
 - o Připojte kabel Ethernet do jiné elektrické zásuvky.
3. V kolonce označené **TCP/IP** na stránce **Nastavení sítě** zkontrolujte, zda adresa IP, maska sítě a brána odpovídají očekávaným hodnotám.
 4. Proveďte tiskárnu příkazem **Ping** a ověřte, že reaguje. Například do příkazového řádku na síťovém počítači zadejte příkaz **Ping** a potom adresu IP (například .192.168.0.11):

```
ping xxx.xxx.xxx.xxx
```

Pokud je tiskárna v síti aktivní, dostanete odpověď.

5. Co dále, když tiskárna neodpovídá anebo adresa IP nemá očekávanou hodnotu:
 - a. Vložte do počítače disk CD *Ovladače a utility*.
 - b. Disk CD *Ovladače a utility* by měl automaticky spustit instalaci software.

Pokud se disk CD nespustí automaticky, klepněte na tlačítko Start→ Spustit, zadejte příkaz **D:\setup.exe** (kde písmeno D označuje jednotku CD-ROM) a potom klepněte na tlačítko OK.

- c. Když se zobrazí okno disku CD *Ovladač a utility*, klepněte na volbu Nástroj nastavení adresy IP.
- d. V seznamu Konfigurace tiskových serverů vyberte svoji tiskárnu. Potom klepněte na volbu Nastavení TCP/IP.
- e. Proveďte požadované změny a klepněte na tlačítko OK.
- f. Klepněte na tlačítko Zavřít.
- g. Vytiskněte stránku Nastavení sítě a zkontrolujte provedené změny.

Deaktivace brány firewall operačního systému Windows XP

Jestliže je tiskárna připojena přímo k síti a je aktivována brána firewall systému Windows XP, není možné při spuštění instalačního softwaru zobrazit tiskárny v síti. Aby k této situaci nedošlo, deaktivujte bránu firewall systému Windows XP ještě před instalací softwaru tiskárny. Bránu firewall systému Windows XP lze deaktivovat následujícím postupem:

 **UPOZORNĚNÍ:** Společnost Dell doporučuje, abyste po nainstalování softwaru tiskárny opět aktivovali bránu firewall systému Windows XP. Aktivace brány firewall systému Windows XP po nainstalování softwaru tiskárny nijak neomezuje možnosti využití síťové tiskárny.

1. Klepněte na tlačítko Start→ Návod a odborná pomoc.
2. V okně Hledat zadejte **firewall** a potom klepněte na zelenou šipku.
3. V seznamu Vyberte úkol klepněte na tlačítko Zapnutí a vypnutí brány firewall internetového připojení. Pak postupujte podle pokynů na obrazovce.

Po vypnutí brány firewall systému Windows XP pokračujte v instalaci tiskárny.

Spuštění instalačního softwaru

1. Vložte do počítače disk CD *Ovladač a utility*.
2. Disk CD *Ovladač a utility* by měl automaticky spustit instalační software.

Pokud se disk CD nespustí automaticky, klepněte na tlačítko Start→Spustit, zadejte příkaz **D:\setup.exe** (kde písmeno D označuje jednotku CD-ROM) a potom klepněte na tlačítko OK.

3. Když se zobrazí okno disku CD *Ovladač a utility*, klepněte na možnost Síťová instalace - Instalovat tiskárnu pro použití v síti.
4. Při provádění místní instalace vyberte možnost Instalovat tiskárnu v tomto počítači. Potom

klepněte na tlačítko Další.



Při provádění vzdálené instalace:

- a. Vyberte volbu Instalovat tiskárnu v jednom nebo více vzdálených počítačích. Potom klepněte na tlačítko Další.
 - b. Zadejte své uživatelské jméno a heslo správce a potom klepněte na tlačítko Pídat.
 - c. Vyberte klienty nebo servery a klepněte na tlačítko Další.
5. Vyberte síťovou tiskárnu, kterou chcete nainstalovat. Pokud se tiskárna v seznamu nezobrazuje, aktualizujte seznam klepnutím na tlačítko Další nebo klepnutím na příkaz Pídat tiskárnu přidejte tiskárnu do sítě.
 6. Vyberte volbu Provádím instalaci tiskárny na server. Potom klepněte na tlačítko Další.
 7. Vyberte ze seznamu svou tiskárnu. Pokud chcete změnit název uvedené tiskárny, zadejte do pole Název tiskárny nový název.
 8. Chcete-li umožnit přístup k této tiskárně i dalším uživatelům sítě, vyberte volbu Sdílet tiskárnu s jinými počítači. Potom zadejte sdílený název, umožňující uživatelům snadné rozpoznání.
 9. Klepněte na tlačítko Další.
 10. Vyberte software a dokumentaci, kterou chcete nainstalovat, a klepněte na volbu Instalovat.
 11. Až se zobrazí okno Blahopřejeme!, zvolte, zda se má počítač restartovat či nikoli. Potom klepněte na tlačítko Dokončit.
-

Přímé připojení pomocí síťového kabelu (bez použití tiskového serveru)

Jestliže tiskárnu sdílíte v malé pracovní skupině a nechcete používat tiskový server, připojte tiskárnu přímo ke klientskému počítači podle tohoto postupu.

Tisk a kontrola stránky Nastavení sítě

1. Když kontrolka Připraveno/Data trvale svítí,  vytiskněte stránku s nabídkou nastavení a stránku Nastavení sítě stisknutím a uvolněním tlačítka Pokračovat .
2. V kolonce označené Standardní síťová karta na stránce Nastavení sítě zkontrolujte, zda je stav na hodnotě Připojeno.

Pokud stav není na hodnotě Připojeno:

- o Ujistěte se, že je kabel Ethernet pevně připojen do zadní části tiskárny.
 - o Připojte kabel Ethernet do jiné elektrické zásuvky.
3. V kolonce označené TCP/IP na stránce Nastavení sítě zkontrolujte, zda adresa IP, maska sítě a brána odpovídají očekávaným hodnotám.
 4. Proveďte tiskárnu příkazem Ping a ověřte, že reaguje. Například do příkazového řádku na síťovém počítači zadejte příkaz Ping a potom adresu IP (například 192.168.0.11):

```
ping xxx.xxx.xxx.xxx
```

Pokud je tiskárna v síti aktivní, dostanete odpověď.

5. Co dále, když tiskárna neodpovídá anebo adresa IP nemá očekávanou hodnotu:
 - a. Vložte do počítače disk CD *Ovladač a utility*.
 - b. Disk CD *Ovladač a utility* by měl automaticky spustit instalaci software.

Pokud se disk CD nespustí automaticky, klepněte na tlačítko Start → Spustit, zadejte příkaz **D:\setup.exe** (kde písmeno D označuje jednotku CD-ROM) a potom klepněte na tlačítko OK.

- c. Když se zobrazí okno disku CD *Ovladač a utility*, klepněte na volbu Nástroj nastavení adresy IP.
- d. V seznamu Konfigurace tiskových serverů vyberte svoji tiskárnu. Potom klepněte na volbu Nastavení TCP/IP.
- e. Proveďte požadované změny a klepněte na tlačítko OK.
- f. Klepněte na tlačítko Zavřít.
- g. Vytiskněte stránku Nastavení sítě a zkontrolujte provedené změny.

Instalace ovladače tiskárny pro všechny klienty

1. Vložte do počítače disk CD *Ovladač a utility*.
2. Disk CD *Ovladač a utility* by měl automaticky spustit instalaci software.

Pokud se disk CD nespustí automaticky, klepněte na tlačítko Start → Spustit, zadejte příkaz **D:\setup.exe** (kde písmeno D označuje jednotku CD-ROM) a potom klepněte na tlačítko OK.

3. Když se zobrazí okno disku CD *Ovladač a utility*, klepněte na možnost Síťová instalace - Instalovat tiskárnu pro použití v síti.
4. Vyberte volbu Instalovat tiskárnu v jednom nebo více vzdálených počítačích. Potom klepněte na tlačítko Další.
5. Zadejte své uživatelské jméno a heslo správce a potom klepněte na tlačítko Přidat.

6. Vyberte klienty nebo servery a klepněte na tlačítko Další.
7. Vyberte síťovou tiskárnu, kterou chcete nainstalovat. Potom klepněte na tlačítko Další. Pokud se tiskárna v seznamu nezobrazuje, aktualizujte seznam klepnutím na tlačítko Další nebo klepnutím na příkaz Přidat tiskárnu přidejte tiskárnu do sítě.
8. Vyberte ze seznamu svou tiskárnu. Pokud chcete změnit název uvedené tiskárny, zadejte do pole Název tiskárny nový název.
9. Chcete-li umožnit přístup k této tiskárně i dalším uživatelům sítě, vyberte volbu Sdílet tiskárnu s jinými počítači. Potom zadejte sdílený název, umožňující uživatelům snadné rozpoznání.
10. Klepněte na tlačítko Další.
11. Vyberte software a dokumentaci, kterou chcete nainstalovat, a klepněte na volbu Instalovat.
12. Až se zobrazí okno Blahopřejeme!, ověřte správnou instalaci softwaru vtištěním zkušební stránky.
13. Instalaci ukončíte klepnutím na tlačítko Dokončit.

Místní připojení pomocí kabelu USB anebo paralelního kabelu (s použitím tiskového serveru)

Pokud připojujete tiskárnu pomocí kabelu USB i paralelního kabelu a chcete ji sdílet s více uživateli, připojte tiskárnu k tiskovému serveru podle tohoto postupu.

 **POZNÁMKA:** Chcete-li přistupovat k webovému nástroji Konfigurace tiskárny Dell, použijte k připojení tiskárny síťový kabel. Pokud je tiskárna k počítači připojena pomocí kabelu USB nebo paralelního kabelu, není tato aplikace dostupná.

Instalace ovladačů tiskárny na serveru

Před instalací vlastního ovladače z disku CD *Ovladač a utility* musíte provést kroky postupu Plug and Play společnosti Microsoft.

Uživatelé operačního systému Linux naleznou pokyny k instalaci na disku CD *Ovladač a utility*. Přístup k dokumentaci lze získat po vyhledání složky `unix\docs` na disku CD.

Opera ní systém tiskového serveru

[Použití systému Windows XP Professional x64 s kabelem USB nebo paralelním kabelem](#)

[Použití systému Windows XP s kabelem USB nebo paralelním kabelem](#)

[Použití systému Windows 2003 Server s kabelem USB nebo paralelním kabelem](#)

[Použití systému Windows 2000 s kabelem USB nebo paralelním kabelem](#)

[Použití systému Windows NT s paralelním kabelem](#)

[Použití systému Windows ME s kabelem USB nebo paralelním kabelem](#)

[Použití systému Windows 98 SE s kabelem USB nebo paralelním kabelem](#)

[Použití systém Macintosh OS 9.2 a OS 10.2](#)

Použití systému Windows XP Professional x64 s kabelem USB nebo paralelním kabelem

 **POZNÁMKA:** Opera ní systém Windows XP Professional x64 vyžaduje p í instalaci ovlada ě tiskárny do po íta e p ístupová práva správce.

Po p ípojení kabelu a zapnutí tiskárny se na monitoru po íta e zobrazíPr ívodce nov ě nalezeným hardwarem.

1. Vložte do po íta e disk CD *Ovlada ě a utility*.

Pr ívodce automaticky vyhledá p íslušný ovlada ě .

2. Procházejte seznam ovlada ě , dokud se ve sloupci Umíst ě ní nezobrazí D:\Drivers\Print\x64\dkaayb40.inf. Místo písmene D:\ se zobrazí písmeno ozna ěující vaši jednotku CD-ROM.
3. Klepn ěte na tla ětko Další.

Pr ívodce zkopíruje všechny pot ěbné soubory a nainstaluje ovlada ě e tiskárny.

4. Po nainstalování softwaru klepn ěte na tla ětko Dokon ěit.
5. [Spušt ění instala ěního softwaru.](#)

Použití systému Windows XP s kabelem USB nebo paralelním kabelem

 **POZNÁMKA:** Opera ní systém Windows XP Professional vyžaduje p í provád ění instalace ovlada ě tiskárny v po íta ě i p ístupová práva správce.

Po p ípojení kabelu a zapnutí tiskárny se na monitoru po íta e zobrazíPr ívodce nov ě nalezeným hardwarem.

1. Vložte do po íta e disk CD *Ovlada ě e a utility*.

Průvodce automaticky vyhledá příslušný ovladač.

2. Procházejte seznam ovladačů, dokud se ve sloupci Umístění nezobrazí D:\Drivers\Print\Win_2kXP\dkaay2da.inf. Místo písmene D:\ se zobrazí písmeno označující vaši jednotku CD-ROM.
3. Klepněte na tlačítko Další.

Průvodce zkopíruje všechny potřebné soubory a nainstaluje ovladače tiskárny.

4. Po nainstalování softwaru klepněte na tlačítko Dokončit.
5. [Spuštění instalace softwaru.](#)

Použití systému Windows 2003 Server s kabelem USB nebo paralelním kabelem

Po připojení kabelu a zapnutí tiskárny se na monitoru počítače zobrazí Průvodce nově nalezeným hardwarem.

1. Vložte do počítače disk CD *Ovladače a utility*.

Průvodce automaticky vyhledá příslušný ovladač.

2. Procházejte seznam ovladačů, dokud se ve sloupci Umístění nezobrazí D:\Drivers\Print\Win_2kXP\dkaay2da.inf. Místo písmene D:\ se zobrazí písmeno označující vaši jednotku CD-ROM.
3. Klepněte na tlačítko Další.

Průvodce zkopíruje všechny potřebné soubory a nainstaluje ovladače tiskárny.

4. Po nainstalování softwaru klepněte na tlačítko Dokončit.
5. [Spuštění instalace softwaru.](#)

Použití systému Windows 2000 s kabelem USB nebo paralelním kabelem

Po připojení kabelu a zapnutí tiskárny se na monitoru počítače zobrazí Průvodce nově nalezeným hardwarem.

1. Vložte disk CD *Ovladače a utility*. Poté klepněte na tlačítko Další.
2. Vyberte volbu Vyhledat vhodný ovladač a klepněte na tlačítko Další.
3. Vyberte volbu Zadat pouze umístění a klepněte na tlačítko Další.
4. Přejděte k umístění ovladače tiskárny na disku *Ovladače a utility*.

D:\Drivers\Print\Win_2kXP\

Nahra te písmeno D:\ písmenem ozna ujícím vaši jednotku CD-ROM (nap . D:\, pokud písmeno D ozna uje vaši jednotku CD-ROM).

5. Klepn te na tlačítko Otev řít a potom na tlačítko OK.
6. Klepnutím na tlačítko Další nainstalujte zobrazený ovlada .

D:\Drivers\Print\Win_2kXP\dkaay2da.inf

7. Po nainstalování softwaru klepn te na tlačítko Dokon ět.
8. [Spušt ění instala ního softwaru.](#)

Použití systému Windows NT s paralelním kabelem

 **POZNÁMKA:** Pro provedení instalace ovlada ě tiskárny v počíta i pot ěbujete p řístupová práva správce.

[Spušt ění instala ního softwaru.](#)

Použití systému Windows ME s kabelem USB nebo paralelním kabelem

 **POZNÁMKA:** V závislosti na softwaru a tiskárnách, které jsou již v počíta i nainstalovány, se zobrazení na monitoru m ůže lišit od zobrazení uvedeného v pokynech.

Pokud tiskárnu p řipojíte pomocí kabelu USB, musíte nainstalovat ovlada ě portu USB i vlastní ovlada ě tiskárny.

Po p řipojení kabelu a zapnutí počíta e se na monitoru počíta e zobrazí oknoPr ůvodce p řidáním nového hardwaru.

1. Vložte disk CD *Ovlada ě a utility*.

Používáte-li kabel USB, pr ůvodce automaticky vyhledá ovlada ě USB na disku CD a nainstaluje jej.

Používáte-li paralelní kabel, pokrač ujte [krokem 3](#).

2. Po nalezení ovlada ě portu USB klepn te na tlačítko Dokon ět.
3. Vyberte volbu Automatické vyhledání nejlepšího ovlada ě (doporu ěno). Potom klepn te na tlačítko Další.

Pr ůvodce vyhledá ovlada ě tiskárny.

4. Ze seznamu na obrazovce vyberte možnost **D:\Drivers\Print\Win_9xme*<ložka pro požadovaný jazyk>*\ **dkaag2da.inf** (kde písmeno D ozna uje jednotku CD-ROM) a klepn te na tlačítko OK.**

5. Nainstalujte ovladač tiskárny klepnutím na tlačítko Další.
6. Dokončete instalaci klepnutím na tlačítko Další.
7. K pojmenování tiskárny použijte její výchozí název (například Tiskárna Dell Laser Printer 1710) nebo zadejte jedinečný název tiskárny. Poté klepněte na tlačítko Další.
8. Klepněte na tlačítko Ano (doporučeno) a potom vytiskněte zkušební stránku klepnutím na tlačítko Dokončit.
9. Po vytištění zkušební stránky klepněte na tlačítko Ano a zavřete okno.
10. Klepnutím na tlačítko Dokončit ukončíte instalaci a zavřete průvodce.
11. [Spustí instalaci softwaru.](#)

Použití systému Windows 98 SE s kabelem USB nebo paralelním kabelem

 **POZNÁMKA:** V závislosti na softwaru a tiskárnách, které jsou již v počítači nainstalovány, se zobrazení na monitoru může lišit od zobrazení uvedeného v pokynech.

Pokud tiskárnu připojujete pomocí kabelu USB, musíte nainstalovat ovladač portu USB i vlastní ovladač tiskárny.

Po připojení kabelu a zapnutí tiskárny se na monitoru počítače zobrazí Průvodce nově nalezeným hardwarem.

1. Vložte disk CD *Ovladač a utility*. Poté klepněte na tlačítko Další.
2. Vyberte volbu Vyhledat vhodný ovladač a klepněte na tlačítko Další.
3. Používáte-li kabel USB, vyberte volbu *Pouze Jednotka CD-ROM*. Potom klepněte na tlačítko Další.

Používáte-li paralelní kabel, pokračujte [krokem 8](#).

4. Až průvodce nalezne ovladač portu USB, klepněte na tlačítko Další.
5. Po nainstalování ovladače portu USB klepněte na tlačítko Dokončit.

Průvodce vás vyzve k vyhledání nových ovladačů.

6. Klepnutím na tlačítko Další vyhledejte ovladač tiskárny.
7. Vyberte volbu Vyhledat vhodný ovladač a klepněte na tlačítko Další.
8. Vyberte volbu Zadat pouze umístění a klepněte na tlačítko Další.
9. Přejděte k umístění ovladače tiskárny na disku *Ovladač a utility*.

D:\Drivers\Print\Win_9xme\

10. Označte ovladač a potom vyberte volbu instalovat aktualizovaný ovladač (doporučeno).
 11. Klepněte na tlačítko Další.
 12. Dokončete instalaci klepnutím na tlačítko Další.
 13. K pojmenování tiskárny použijte její výchozí název (například Tiskárna Dell Laser Printer 1710) nebo zadejte jedinečný název tiskárny. Poté klepněte na tlačítko Další.
 14. Vytiskněte zkušební stránku klepnutím na tlačítko Ano. Potom klepněte na tlačítko Dokončit.
- Do počítače se nainstalují všechny potřebné soubory.
15. Po vytištění zkušební stránky klepnutím na tlačítko Ano zavězte okno se zprávou.
 16. Instalaci dokončete klepnutím na tlačítko Dokončit.
 17. [Spuštění instalace softwaru.](#)

Použití systémů Macintosh OS 9.2 a OS 10.2

Nejaktuálnější ovladače pro systém Macintosh jsou k dispozici ke stažení na webových stránkách společnosti Dell.

1. Přejděte na webové stránky support.dell.com a klepněte na odkaz Small Business (Malé společnosti).
2. V sekci Product Support (Podpora produktů) klepněte na odkaz Downloads & Drivers (Soubory ke stažení & ovladače).
3. V rozbalovacím seznamu Product Model (Model produktu) vyberte položku Printer (Tiskárna) a pak vyberte položku 1710n (Network Laser) (1710n (síťová laserová))
4. Klepněte na ikonu se šipkou.
5. V rozbalovacím seznamu Select Your Download Category (Vyberte kategorii pro stažení) vyberte položku Printer Drivers (Ovladače tiskárny).
6. V rozbalovacím seznamu Select an Operating System (Vyberte operační systém) vyberte položku Not Applicable (Není k dispozici).
7. V rozbalovacím seznamu Select an Operating System Language (Vyberte jazyk operačního systému) vyberte jazyk, který používáte.
8. Klepněte na tlačítko Submit (Odeslat).
9. V sekci Printer Drivers (Ovladače tiskárny) vyberte v seznamu požadovanou tiskárnu.
10. V sekci Driver (Ovladač) vyberte v seznamu požadovaný ovladač tiskárny.
11. Klepněte na název souboru ovladače.
12. Vyberte možnost Download Now Using HTTP (Stáhnout pomocí HTTP) nebo Download Now Using FTP (Stáhnout pomocí serveru FTP).

13. Klepněte na tlačítko I agree (Souhlasím).
14. Vyberte možnost Save to Disk (Uložit na disk) a pak klepněte na tlačítko OK.
15. Vyberte umístění a pak klepněte na tlačítko Save (Uložit).
16. Vyhledejte soubor v počítači a poklepáním na něj spusťte instalaci software.
17. Po spuštění instalačního softwaru klepněte na tlačítko Pokračovat.
18. Procházejte jednotlivými okny instalace softwaru.

Spuštění instalačního softwaru

1. Vložte do počítače disk CD *Ovladače a utility*.
2. Disk CD *Ovladače a utility* by měl automaticky spustit instalaci software.

Pokud se disk CD nespustí automaticky, klepněte na tlačítko Start→Spustit, zadejte příkaz D:\setup.exe (kde písmeno D označuje jednotku CD-ROM) a potom klepněte na tlačítko OK. V operačním systému Windows 2003 Server klepněte na tlačítko Otevřít v okně Stažení souboru.

3. Když se zobrazí okno disku CD *Ovladače a utility*, klepněte na možnost Síťová instalace - Instalovat tiskárnu pro použití v síti.
4. Při provádění místní instalace vyberte možnost Instalovat tiskárnu v tomto počítači. Potom klepněte na tlačítko Další.

Při provádění vzdálené instalace:
 - a. Vyberte volbu Instalovat tiskárnu v jednom nebo více vzdálených počítačích. Potom klepněte na tlačítko Další.
 - b. Zadejte své uživatelské jméno a heslo správce a potom klepněte na tlačítko Přidat.
 - c. Vyberte klienty nebo servery a klepněte na tlačítko Další.
5. Vyberte síťovou tiskárnu, kterou chcete nainstalovat. Pokud se tiskárna v seznamu nezobrazuje, aktualizujte seznam klepnutím na tlačítko Další nebo klepnutím na příkaz Přidat tiskárnu do sítě.
6. Vyberte volbu Provádím instalaci tiskárny na server. Potom klepněte na tlačítko Další.
7. Vyberte ze seznamu svou tiskárnu. Pokud chcete změnit název uvedené tiskárny, zadejte do pole Název tiskárny nový název.
8. Chcete-li umožnit přístup k této tiskárně i dalším uživatelům sítě, vyberte volbu Sdílet tiskárnu s jinými počítači. Potom zadejte sdílený název, umožňující uživatelům snadné rozpoznání.
9. Klepněte na tlačítko Další.
10. Vyberte software a dokumentaci, kterou chcete nainstalovat, a klepněte na volbu Instalovat.

11. Až se zobrazí okno Blahopřejeme!, zvolte, zda se má počítač restartovat či nikoli. Potom klepněte na tlačítko Dokončit.
-

Sdílení tisku

Ke sdílení tiskárny v síti pomocí připojení kabelem USB nebo paralelním kabelem můžete použít funkce Ukázat a tisknout nebo Peer-to-peer společnosti Microsoft. Tyto metody sdílení lze použít až poté, co je tiskárna sdílena a nainstalována na klientských počítačích.

Jestliže však použijete některou z uvedených metod společnosti Microsoft, nebudete mít k dispozici všechny funkce poskytované společností Dell (například Sledování stavu), které se instalují společně s diskem CD *Ovladač a utility*.

Sdílení tiskárny

1. Pouze operační systém Windows XP: Klepněte na tlačítko Start→Ovládací panely→Tiskárny a jiný hardware→Tiskárny a faxy.

Všechny ostatní operační systémy: Klepněte na tlačítko Start→Nastavení→Tiskárny.

2. Vyberte tiskárnu Dell Laser Printer 1710.
3. Klepněte na tlačítko Sdílení→soubor .
4. Klepněte na tlačítko Pokud jste si v domě bezpečnostního rizika, ale chcete sdílet tiskárnu bez spuštění provedce, klepněte zde .
5. Vyberte volbu Povolit pouze sdílení tiskárny. Potom klepněte na tlačítko OK.
6. Vyberte volbu Sdílet tuto tiskárnu a potom zadejte název do textového pole Sdílený název.
7. Klepněte na tlačítko Dodatečné ovladače a vyberte operační systémy všech klientů síť, kteří na této tiskárně tisknou.
8. Klepněte na tlačítko OK.

Pokud některé soubory scházejí, zobrazí se výzva k vložení disku CD s operačním systémem.

Kontrola úspěšného sdílení tiskárny:

- Zkontrolujte, zda je položka ve složce Tiskárny sdílena. Například v systému Windows 2000 se pod ikonou tiskárny zobrazuje ruka.
- Přejděte k možnostem Místa v síti nebo Okolní počítače. Najděte hostitelský název serveru a vyhledejte sdílený název, který jste přidělili tiskárně.

Když je nyní tiskárna sdílena, můžete ji nainstalovat u klienta v síti pomocí metod Ukázat a tisknout nebo Peer-to-peer.

Instalace sdílené tiskárny na klientských počítačích

Ukázat a tisknout

Tato metoda nejlépe využívá systémové zdroje. Tiskový server spravuje úpravy ovladače a zpracování tiskových úloh. Klienti síť se tak mohou rychleji vrátit ke svým programům.

Při použití metody Ukázat a tisknout se z tiskového serveru zkopíruje podsoubor informací ovladače do klientského počítače. Tyto informace postoupí k odeslání tiskové úlohy do tiskárny.

1. Na pracovní ploše systému Windows v klientském počítači poklepejte na možnost Místa v síti nebo Okolní počítače.
2. Najděte hostitelský název počítače tiskového serveru a potom poklepejte na hostitelský název.
3. Pravým tlačítkem myši klepněte na název tiskárny. Potom klepněte na tlačítko Instalovat nebo Připojit.

Poklepejte, až se informace ovladače z počítače tiskového serveru do klientského počítače a do složky Tiskárny bude přidána nová tiskárna. Tento proces trvá různě dlouhou dobu, podle zatížení sítě a jiných faktorů.

4. Zavěste okno Místa v síti nebo Okolní počítače.
5. Ověřte instalaci tiskem zkušební stránky.
6. Pouze operační systém Windows XP: Klepněte na tlačítko Start→Ovládací panely→Tiskárny a jiný hardware→Tiskárny a faxy.

Všechny ostatní operační systémy: Klepněte na tlačítko Start→Nastavení→Tiskárny.

7. Vyberte právě vytvořenou tiskárnu.
8. Klepněte na možnost Vlastnosti→souboru.
9. Na kartě Všeobecné klepněte na položku Vytisknout zkušební stránku.

Po úspěšném vtištění zkušební stránky je instalace tiskárny dokončena.

Peer-to-peer

Použijete-li metodu Peer-to-peer, nainstaluje se kompletní ovladač tiskárny na každý klientský počítač. Síťoví klienti si zachovají kontrolu nad úpravami v ovladači. Klientský počítač zajišťuje zpracování tiskové úlohy.

1. Pouze operační systém Windows XP: Klepněte na tlačítko Start→Ovládací panely→Tiskárny a jiný hardware→Tiskárny a faxy.

Všechny ostatní operační systémy: Klepněte na tlačítko Start→Nastavení→Tiskárny.

2. Klepnutím na tlačítko Přidat tiskárnu spusťte průvodce přidáním tiskárny.
3. Klepněte na možnost Síťový tiskový server.
4. Vyberte síťovou tiskárnu ze seznamu Sdílené tiskárny. Není-li tiskárna uvedena v seznamu, napište cestu k tiskárně do textového pole.

Například: \\<hostitelský název tiskového serveru>\<název sdílené tiskárny>

Hostitelský název tiskového serveru je název počítače tiskového serveru, který ho identifikuje v síti. Název sdílené tiskárny je název přidělený během procesu instalace tiskového serveru.

5. Klepněte na tlačítko OK.

Pokud jde o novou tiskárnu, může se zobrazit výzva k nainstalování ovladače tiskárny. Není-li k dispozici žádný systémový ovladač, budete muset zadat cestu k dostupným ovladačům.

6. Vyberte, zda má být tato tiskárna u klienta nastavena jako výchozí. Potom klepněte na tlačítko Dokončit.
7. Ověřte instalaci tiskem zkušební stránky:
 - a. Pouze operační systém Windows XP: Klepněte na tlačítko Start→Ovládací panely→Tiskárny a jiný hardware→Tiskárny a faxy.

Všechny ostatní operační systémy: Klepněte na tlačítko Start→Nastavení→Tiskárny.

- b. Vyberte právě vytvořenou tiskárnu.
- c. Klepněte na možnost Vlastnosti→souboru.
- d. Na kartě Všeobecné klepněte na položku Vytisknout zkušební stránku.

Po úspěšném vytištění zkušební stránky je instalace tiskárny dokončena.

Přehled softwaru

- [Systém správy toneru Dell™](#)
- [Nástroj pro nastavení místní tiskárny Dell](#)
- [Nástroj pro nastavení adresy IP](#)
- [Odinstalace softwaru tiskárny Dell](#)
- [Profilovací program ovladače](#)
- [Webový konfigurační nástroj tiskárny Dell](#)

V závislosti na operačním systému použijte pro instalaci kombinace softwarových aplikací disk CD *Ovladač a utility*, který se dodává s tiskárnou.

 **POZNÁMKA:** Pokud jste tiskárnu a počítač zakoupili samostatně, musíte k instalaci těchto softwarových aplikací použít disk CD *Ovladač a utility*.

 **POZNÁMKA:** Tyto softwarové aplikace nejsou k dispozici pro systémy Linux a Macintosh.

Systém správy toneru Dell™

Nástroj nastavení adresy IP

 **POZNÁMKA:** Tato aplikace není k dispozici s operačním systémem Windows 98 SE nebo ME nebo pokud je tiskárna připojena k počítači místně.

Pro správu více stavových oken použijte aplikaci Středisko sledování stavu.

- Poklepáním na název tiskárny otevřete její stavové okno nebo jej otevřete stisknutím tlačítka Spustit u konkrétní tiskárny.
- Vzhled seznamu tiskáren změňte výběrem tlačítka Zobrazit.
- Stisknutím tlačítka Nápověda lze zobrazit nápovědu online.

Okno stavu tisku

 **POZNÁMKA:** Tato aplikace není k dispozici s operačním systémem Windows NT, 98 SE nebo ME nebo pokud je tiskárna připojena k síti.

Okno stavu tisku zobrazuje stav tiskárny (Tiskárna je připravena, Tiskárna je odpojena a Kontrola chyb tiskárny) a název úlohy při odesílání úlohy k tisku.

Okno stavu tisku také zobrazuje množství toneru a zahrnuje tyto možnosti:

- Sledování množství toneru v tiskárně.
- Objednání náhradního tonerové kazety klepnutím na tlačítko **Objednat toner**.
Získání dalších informací pomocí [aplikace pro objednávání spotřebního materiálu tiskáren Dell](#).

Aplikace pro objednávání spotřebního materiálu tiskáren Dell

 **POZNÁMKA:** Tato aplikace není k dispozici s operačním systémem Windows 98 SE nebo ME.

Dialogové okno **Objednat spotřební materiál** lze otevřít z okna stavu tisku, okna **Programy** nebo poklepáním na ikonu na pracovní ploše.

Toner lze objednat telefonicky nebo pomocí Internetu.

1. Klepněte na tlačítko **Start**→**Programy** nebo **Všechny Programy**→**Tiskárny Dell**→**Tiskárna Dell Laser Printer 1710**→**Aplikace pro objednávání spotřebního materiálu tiskáren Dell**.
Objeví se okno **Objednat spotřební materiál**.
2. Pokud objednávejte pomocí Internetu, klepněte na položku **Navštívit webovou stránku společnosti Dell pro objednávání tiskových kazet**.
3. Pokud objednávejte telefonem, zvolte číslo, které se objeví pod záhlavím **Telefonem**.

Nástroj pro nastavení místní tiskárny Dell

 **POZNÁMKA:** Tato aplikace není k dispozici, pokud je tiskárna připojena k síti.

Použitím nástroje pro nastavení místní tiskárny Dell změňte a uložte nastavení tiskárny, která nejsou dostupná z ovladače tiskárny (například aktivace alarmu, pokud chcete, aby tiskárna vydávala zvukový signál, když vyžaduje pozornost). Pokud tato nastavení změňte, budou platná, dokud neprovedete další výběr a nepoužijete jej, nebo dokud neobnovíte původní nastavení tiskárny (výchozí nastavení výrobce). Nastavení jsou uspořádána v nabídce, podobně jako na panelu ovládání na tiskárně.

Nástroj pro nastavení místní tiskárny Dell se do počítače nainstaluje automaticky při instalaci ovladače tiskárny Dell. Klepněte na tlačítko **Start**→**Programy** nebo **Všechny Programy**→**Tiskárny Dell**→**Tiskárna Dell Laser Printer 1710**→**Nástroj nastavení místní tiskárny Dell**. Nástroj pro nastavení místní tiskárny Dell je funkční pouze u tiskáren připojených přímo k počítači.

Pomocí nástroje pro nastavení místní tiskárny Dell lze změnit následující nastavení:

Nastavení dokončování	Nastavení papíru	Paralelní nastavení	Nastavení emulace PCL
Oboustrann	Zdroj papíru	PCL SmartSwitch	Orientace
Oboustrann přeloženo	Formát papíru ¹	PS SmartSwitch	Řádky na stránku

Kopie	Typ papíru ¹	Buffer paralelního rozhraní	Šířka A4
Prázdná strana	Vlastní typy ²	Rozšířený režim	Peíslování zásobníku ¹
Kompletování	Náhradní formát	Akceptovat inici	Vkládat CR za LF
Oddělovací listy	Konfigurace univerzálního podavače		Vkládat LF za CR
Zdroj oddělovacích listů	Povrch papíru ³		
Vícestránkový tisk	Gramáž papíru ³		
Vícestránkové pořadí	Zakládání papíru ³		
Vícestránkový náhled			
Vícestránkové ohraničení			
Nastavení jazyka PostScript	Nastavení kvality	Základní nastavení	Nastavení USB
Tisk PS chyb	Rozlišení tisku	Jazyk tiskárny	PCL SmartSwitch
Priorita fontu	Sytost toneru	Šetření proudem	PS SmartSwitch
	POET	Šetření zdroji	Buffer pro USB
	PictureGrade	Stahovat do asový limit tisku	
		Limit pro čekání	
		Automatické pokračování	
		Napravit zaseknutí	
		Ochrana stránky	
		Oblast tisku	
		Jazyk výpis	
		Nastavení alarmu	
		Alarm pro toner	
¹ pro podporované zdroje ² pro číslo vlastního typu ³ pro podporovaná média			

Nástroj nastavení adresy IP

 **POZNÁMKA:** Tato aplikace není k dispozici, pokud je tiskárna připojena místně k počítači.

Nástroj nastavení adresy IP vám umožní nastavit adresu IP a další důležité parametry IP. Manuální nastavení adresy IP:

1. Spusťte Webový konfigurační nástroj tiskárny Dell tak, že do internetového prohlížeče zadáte adresu IP vaší síťové tiskárny.
2. Klepněte na tlačítko Nastavení tiskárny.
3. V nabídce Nastavení tiskového serveru klepněte na tlačítko TCP/IP.
4. Zadejte Adresu IP a nastavení Síťová maska a Brána.

 **POZNÁMKA:** Pokud tato nastavení neznáte, obraťte se na správce sítě.

5. Klepněte na tlačítko Odeslat.
6. Do prohlížeče zadejte novou adresu IP, abyste mohli dále používat Webový konfigurační nástroj tiskárny Dell.

Odinstalace softwaru tiskárny Dell

K odinstalaci aktuálně nainstalovaného softwaru tiskárny nebo objektu tiskárny použijte Nástroj pro odinstalaci softwaru. Nástroj pro odinstalaci softwaru můžete získat dvěma způsoby:

- Pouze operační systém Windows XP: Klepněte na tlačítko Start→Ovládací panely→Tiskárny a jiný hardware→Tiskárny a faxy.

Všechny ostatní operační systémy: Klepněte na tlačítko Start→Nastavení→Tiskárny.

- a. Vyberte objekt tiskárny, kterou chcete odinstalovat, a potom na něj klepněte pravým tlačítkem myši.
 - b. Vyberte položku Odinstalace softwaru Dell.
 - c. Vyberte komponenty, které chcete odinstalovat, a potom klepněte na tlačítko Další.
 - d. Klepněte na tlačítko Odinstalovat.
 - e. Po dokončení odinstalace klepněte na tlačítko OK.
- Klepněte na tlačítko Start→Programy nebo Všechny Programy→Tiskárny Dell®Tiskárna Dell Laser Printer 1710.
 - a. Vyberte položku Odinstalace softwaru tiskárny Dell.

- b. Vyberte komponenty, které chcete odinstalovat, a potom klepněte na tlačítko Další.
 - c. Klepněte na tlačítko Odinstalovat.
 - d. Po dokončení odinstalace klepněte na tlačítko OK.
-

Profilovací program ovladače

Pro vytvoření profilu ovladače, které obsahují vlastní nastavení, použijte profilovací program ovladače. Profil ovladače může obsahovat skupinu uložených nastavení ovladače tiskárny a další údaje, například:

- o orientaci tisku a více stránek na list (nastavení dokumentu),
 - o stav výstupního zásobníku při instalaci (možnosti tiskárny),
 - o formáty papíru definované uživatelem (vlastní formáty),
 - o jednoduchý text a vodotisky,
 - o reference o masce,
 - o reference o fontech,
 - o sloučení formulářů.
-

Webový konfigurační nástroj tiskárny Dell

 **POZNÁMKA:** Tato aplikace není k dispozici, pokud je tiskárna připojena místně k počítači.

Stalo se vám, že se úloha odeslaná do síťové tiskárny na jiném místě nevytiskla, protože se v ní zasekl papír nebo proto, že je podava prázdný? Jednou z funkcí webového nástroje Dell konfigurace tiskárny je nastavení informací e-mailem, které upozorní e-mailem vás nebo hlavního operátora v případě, že tiskárna potřebuje spotřební materiál nebo zásah obsluhy.

Když vyplíte inventurní kartu tiskárny, kde je třeba uvést číslo položky všech tiskáren ve vaší oblasti, Webový konfigurační nástroj tiskárny Dell obsahuje funkci poskytující informace o tiskárně, která tutoinnost usnadní. Stačí zadat adresu IP každé tiskárny v síti a zobrazí se číslo položky.



Funkce Webového konfiguračního nástroje tiskárny Dell vám také umožní změnit nastavení tiskárny a sledovat vývoj tisku. Pokud jste správce sítě, můžete snadno zkopírovat nastavení tiskárny do jedné nebo všech tiskáren v síti – přímo z internetového prohlížeče.

Spusťte Webový konfigurační nástroj tiskárny Dell zadáním adresy IP vaší síťové tiskárny do internetového prohlížeče.

Pokud neznáte adresu IP tiskárny, vytiskněte stránku nastavení sítě, na které je uveden seznam adres IP.

Stránku nastavení sítě lze vytisknout stisknutím a uvolněním tlačítka  Pokračovat na panelu ovládání na tiskárně. Informace o přidělení adresy IP naleznete v části [Nástroj nastavení adresy IP](#).

Webový konfigurační nástroj tiskárny Dell používejte pro tyto akce:

Stav tiskárny

Získání okamžité informace o stavu spotřebního materiálu tiskárny. Když dochází toner, klepnutím na odkaz na dodávky toneru v prvním okně lze objednat další tonerové kazety.

Nastavení tiskárny

Změnu nastavení tiskárny, vzdálené zobrazení panelu ovládání a aktualizaci firmwaru tiskového serveru.

Kopírování nastavení tiskárny

Rychlé zkopírování nastavení tiskárny do další tiskárny nebo tiskáren v síti zadáním adresy IP tiskárny.

 **POZNÁMKA:** Abyste mohli používat tuto funkci, musíte být správcem sítě.

Statistika tisku

Sledování vývoje tisku, jako je spotřeba papíru a typy úloh, které se zadávají k tisku.

Informace o tiskárně

Získání informací nutných kontaktování servisu, inventární hlášení, nebo stav aktuální paměti a úroveň kódu zařízení.

Nastavení informací e-mailem

Pokud bude tiskárna potřebovat spotřební materiál nebo zásah obsluhy, budete informováni e-mailem. Chcete-li dostávat informace e-mail, zadejte své jméno nebo své označení hlavního operátora do okna seznamu e-mail.

Nastavení hesla

Zamkněte panel ovládání heslem, aby ostatní uživatelé nemohli nedopatřením změnit vybraná nastavení tiskárny.

 **POZNÁMKA:** Abyste mohli používat tuto funkci, musíte být správcem sítě.



Nápověda online

Klepnutím na příkaz Help (Nápověda) navštívíte webovou stránku společnosti Dell pro řešení problémů tiskáren.

Popis kontrolky na panelu ovládání













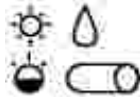

- [B žné sv telné sekvence](#)
- [Sekundární chybové kódy](#)

Kontrolky na panelu ovládání mají r zný význam podle po adí, ve kterém se rozsvítí. Kontrolky, které svítí, nesvítí nebo blikají, signalizují ur ité situace, nap . stav tiskárny, nutný zákrok (nap . došel papír) nebo servis.

Nesvítí	Svítí	Bliká pomalu	Bliká rychle
			

B žné sv telné sekvence

V následující tabulce jsou uvedeny nej ast jší sv telné sekvence. Klepnutím na odkaz v pravém sloupci získáte další informace o významu dané sekvence a možných akcích.

B žné sv telné sekvence						
Pokra ovat	P ipraveno nebo Data	Málo toneru nebo Vym te válec	Založte nebo Odeberte papír	Zaseknutý papír	Chyba	Stav tiskárny
						
						<ul style="list-style-type: none"> • P ipravena • Spo í energie
						Zaneprázdna
						P ipraveno k hexadecimálnímu trasování
						_eká
						<ul style="list-style-type: none"> • Odesílání • Snížené rozlišení
						Není p ipravena (tiskárna je offline)



























						Zavěte dvě ka
						Založte médium
						Vložte do ru . podava e
						Tisk strany dv úlohy s oboustranným tiskem
						<ul style="list-style-type: none"> • Chybný kód základní desky • Neplatný kód sít
						Málo toneru
						Zobrazovací válec je téměř plný
						Vyměňte zobrazovací válec
						Vyměňte zobrazovací válec (úplné zastavení tiskárny)
						<ul style="list-style-type: none"> • Nepodporovaná tonerová kazeta • Tonerová kazeta není nainstalována
						Vyměňte neplatnou tonerovou kazetu
						<ul style="list-style-type: none"> • Programování strojového kódu • Programuje se systémový kód
						<ul style="list-style-type: none"> • Zrušit úlohu • Reset tiskárny
						Porucha. Nutný servisní zásah.
						Chyba tiskárny*
						Chyba tiskárny - zaseknutý papír*
* Další informace naleznete v části Sekundární chybové kódy .						

Sekundární chybové kódy

Pokud svítí zároveň kontrolka Chyba ! a Pokračovat, došlo k sekundární chybě. Dvakrát rychle stisknete a uvolníte tlačítko Pokračovat. Zobrazí se světelná sekvence sekundárního chybového kódu. V následující tabulce je uveden význam těchto světelných sekvencí a možné akce.

Světelné sekvence sekundárních chybových kódů						
Pokračovat	Právně nebo Data	Málo toneru nebo Vyměňte váleček	Založte nebo Odeberte papír	Zaseknutý papír	Chyba	Stav tiskárny
						Komplexní strana
						Nedostatek paměti tiskárny
						Nedostatek prostoru pro kompletování
						Chyba písem
						Chyba síťového rozhraní
						Chybná komunikace s hostitelským počítačem
						Hlavní rozhraní zablokováno
						Paměť plná
						Krátký papír
						Chybný kód základní desky
						Neplatný kód síťové karty

Sv telné sekvence sekundárních chybových kód pro zablokování

Pokra ovat	P ipraveno/Data	Málo toneru nebo Vym te válec	Založte papír	Zaseknutý papír	Chyba	Stav tiskárny	Klepnutím zde získáte další informace
							
						Zaseknutý papír u vstupního senzoru*	Odstran ní zaseknutého papíru
						Zaseknutý papír v ru ním podava i	Odstran ní zaseknutého papíru
						Zaseknutý papír p i vstupu ze zásobníku do tiskárny	Odstran ní zaseknutého papíru
						Zaseknutý papír p i výstupu úlohy z tiskárny	Odstran ní zaseknutého papíru
						Zaseknutý papír v zásobníku 1	Odstran ní zaseknutého papíru
						Zaseknutý papír v zásobníku 2	Odstran ní zaseknutého papíru



* Papír se m že u vstupního senzoru zaseknout p i výstupu ze zásobníku a vstupu do tiskárny nebo v ru ním podava i.



Význam světelné sekvence:

- Tiskárna je připravena přijmout a zpracovat data.
- Tiskárna je v režimu šetření proudy.

Možné akce:

- Odešlete tiskovou úlohu.
- Stisknutím tlačítka Pokračovat  vytisknete stránky nastavení nabídek, ze kterých lze zjistit aktuální nastavení tiskárny.
- Stisknutím a podržením tlačítka Storno  tiskárnu resetujte.



POZNÁMKA: Pokud chcete změnit nastavení šetření proudy, můžete to provést pouze pomocí nástroje pro nastavení místní tiskárny (informace naleznete v části [Nástroj pro nastavení místní tiskárny Dell](#)).





Význam světelné sekvence:

- Tiskárna je v činnosti, přijímá a zpracovává data nebo tiskne.
- Tiskárna defragmentuje paměť typu flash, aby se obnovil prostor pro ukládání zabraný vymazanými zdroji.
- Tiskárna formátuje paměť typu flash.
- Tiskárna ukládá zdroje, například písma a makra, do paměti typu flash.
- Tiskárna tiskne adresář, seznam písem, stránky nastavení nabídek nebo zkušební stránky kvality tisku.

Možné akce:

- Zaneprázdněna:
 - o Počkejte, až hlášení zmizí.
 - o Stisknutím a uvolněním tlačítka Storno  zrušte tiskovou úlohu.
 - o Stisknutím a podržením tlačítka Storno  tiskárnu resetujte.
- Defragmentace, vytváření nebo programování paměti flash:
 - o Počkejte, až hlášení zmizí.

POZNÁMKA: Při zobrazení tohoto hlášení nevyplínejte tiskárnu.

- Tisk adresáře, seznamu písem, stránek nastavení nabídek nebo zkušebních stránek:
 - o Počkejte, až se stránky vytisknou. Při tisku stránek se zobrazuje hlášení Zaneprázdněna. Když se tisk zastaví, svítí kontrolka Přípraveno.
 - o Stisknutím a uvolněním tlačítka Storno  zrušte tisk.
 - o Stisknutím a podržením tlačítka Storno  tiskárnu resetujte.
- Při přijímání a zpracování dat hostitelského rozhraní:
 - o Počkejte, až hlášení zmizí.
 - o Stisknutím a podržením tlačítka Storno  zpracování zastavte.

o Stisknutím a podržením tlačítka Storno  tiskárnu resetujte.



Význam světelné sekvence:

Tiskárna je v režimu P ipravena a hexadecimální trasování je aktivní

Možné akce:



- Pokročilí uživatelé mohou při řešení problému s tiskem použít hexadecimální trasování. Po vyřešení problému hexadecimální trasování vypnutím tiskárny.
- Stisknutím a podržením tlačítka Storno  tiskárnu resetujte.



Význam světelné sekvence

Tiskárna čeká, dokud nevyprší časový limit tisku nebo dokud nepřijme další data.

Možné akce:



- Stisknutím tlačítka Pokračovat  vytisknete obsah vyrovnávací paměti tisku.
- Stisknutím a uvolněním tlačítka Storno  zrušíte tiskovou úlohu.
- Stisknutím a podržením tlačítka Storno  tiskárnu resetujte.



Význam světelné sekvence

- Tiskárna odstraní porušená tisková data.
- Tiskárna zpracovává data nebo tiskne stránky, ale rozlišení u aktuální tiskové úlohy je zredukováno z 600 dpi na 300 dpi, aby se předešlo chybám v sledku zaplnění paměti.

Možné akce:



- Chcete-li tisknout další úlohy, počkejte, dokud se panel ovládání nevrátí do stavu P ipraveno.
- Stisknutím a uvolněním tlačítka Storno  zrušíte tiskovou úlohu.
- Stisknutím a podržením tlačítka Storno  tiskárnu resetujete.



Význam světelné sekvence:

Tiskárna není připravena přijímat nebo zpracovávat data nebo jsou porty tiskárny offline.

Možné akce:

- Stisknutím tlačítka Pokračovat  se vrátíte do stavu P ipraveno nebo Zaneprázdněno.
- Stisknutím a uvolněním tlačítka Storno  zrušíte tiskovou úlohu.
- Stisknutím a podržením tlačítka Storno  tiskárnu resetujete.



Význam sv telné sekvence

Dví ka tiskárny jsou otevřena.

Možné akce:



Zavřete dví ka.



Význam sv telné sekvence:

Médium v tiskárně došlo nebo se správně nezavádí.

Možné akce:



- Zložte média do zásobníku 1 nebo do volitelného zásobníku na 550 list a stisknutím tlačítka Pokračovat  pokračujte v tisku.
- Zkontrolujte, zda je médium správně založeno v zásobníku 1 nebo ve volitelném zásobníku na 550 list .
- Stisknutím tlačítka Storno  zrušte tiskovou úlohu.



Význam světelné sekvence

Tiskárna vyzve k založení jednoho listu média do ručního podavače.

Možné akce:



- Založte médium do ručního podavače stranou k tisku směrem k přední části tiskárny.
- Pro pokračování v tisku stiskněte tlačítko Pokračovat .
- Stisknutím a podržením tlačítka Storno  tiskárnu resetujte.



Význam světelné sekvence:

Vytiskněte druhou stranu duplexní tiskové úlohy.

Možné akce:

- Znovu vložte tiskovou úlohu do zásobníku 1 se správnou orientací stránky podle pokynů v místní nabídce ovládacího panelu. Pro pokračování v tisku stiskněte tlačítko Pokračovat .
- Stisknutím a podržením tlačítka Storno  tiskárnu resetujte.



Význam světelné sekvence:

Kód v interním tiskovém serveru nebyl naprogramován nebo je naprogramovaný kód neplatný.

Možné akce:



Stáhněte správný kód síťové karty do interního tiskového serveru. Dvakrát rychle stiskněte tlačítko Pokračovat,  aby se zobrazil sekundární chybový kód. Další informace naleznete v části [Sekundární chybové kódy](#).



Význam světelné sekvence

Tiskárna je připravena přijmout a zpracovat data. Navíc dochází k tonerové kazetě.

Možné akce:

- Stiskněte tlačítko Pokračovat  vytiskněte stránku nastavení nabídek, ze které lze zjistit aktuální nastavení tiskárny.
- Vyjměte tonerovou kazetu a zatřeste s ní, aby se prodloužila životnost kazety.
- Vyměňte tonerovou kazetu. (Nápovědu naleznete v části [Výměna tonerové kazety](#).)
- Stisknutím a podržením tlačítka Storno  tiskárnu resetujte.

POZNÁMKA: Pokud je základní kazeta s tonerem nainstalována do základního modelu tiskárny, může se stát, že se kontrolka nerozsvítí.



Význam světelné sekvence

Zobrazovací válec je téměř plný a bude ho třeba brzy vyměnit.

POZNÁMKA: Aby se toto hlášení zobrazilo, musí být zapnutý alarm pro toner v [Nastavení](#).

Možné akce:

- Pro pokračování v tisku stiskněte tlačítko Pokračovat .
- Vytiskněte list konfigurace nastavení tiskárny, abyste zjistili úroveň opotřebování zobrazovacího válce. Další informace naleznete v části [Tisk listu konfigurace nastavení tiskárny](#).



Význam světelné sekvence

Zobrazovací válec je téměř plný a bude nutné ho vyměnit.

Možné akce:

- Pro pokračování v tisku stiskněte tlačítko Pokračovat .
- Vytiskněte list konfigurace nastavení tiskárny, abyste zjistili úroveň opotřebování zobrazovacího válce. Další informace naleznete v části [Tisk listu konfigurace nastavení tiskárny](#).



Význam světelné sekvence

Zobrazovací válec je plný a je třeba ho vyměnit. Dokud zobrazovací válec nevyjmíte, tiskárna nevytiskne žádné další stránky.

Možné akce:

Vyměňte zobrazovací válec. Další informace naleznete v části [Výměna zobrazovacího válce](#).



Význam světelné sekvence

Tonerová kazeta není nainstalována nebo tiskárna zjistila chybu tonerové kazety.

Možné akce:

- Pokud tonerová kazeta není nainstalována, nainstalujte ji.
- Pokud tonerová kazeta nainstalována je, vyjměte ji a nainstalujte novou kazetu (informace naleznete v části [Výměna tonerové kazety](#)).



Význam světelné sekvence:

Používaná tonerová kazeta není určena pro vaši tiskárnu.

Možné akce:

Nainstalujte tonerovou kazetu, která je určena pro vaši tiskárnu (informace naleznete v části [Objednání spotřebního materiálu](#)).



Význam světelné sekvence:

Ve stroji nebo v paměti typu flash s firmwarovým kódem se programuje nový kód.

Možné akce:

Počkejte, až hlášení zmizí. Po dokončení programování kódu tiskárna provede automatický reset.



Význam sv telné sekvence:

- Aktuální tisková úloha se zruší.
- Tiskárna obnoví p vodní nastavení uživatele. Veškeré aktivní tiskové úlohy se zruší. Výchozí uživatelské nastavení z stane v platnosti, dokud ho nezm níte nebo dokud neobnovíte výchozí nastavení výrobce.

Možné akce:

Po kejte, až hlášení zmizí.



Význam sv telné sekvence

Došlo k chyb vyžadující servisní zásah a tisk se zastavil.

Možné akce:

Tiskárnu vypn te a znovu zapn te. Pokud kontrolky stále blikají, kontaktujte spole nost Dell na adrese support.dell.com.





Význam světelné sekvence:

V tiskárně došlo k jedné z následujících chyb:

- Paměť je plná, nastává při ukládání obsahu vyrovnávací paměti nebo nastává při defragmentaci paměti typu flash.
- Stránka je pro tisk příliš komplexní nebo je kratší než nastavené okraje stránky.
- Rozlišení formátované stránky se sníží na 300 dpi.
- Došlo k chybě písem.
- Přerušila se komunikace s hostitelským počítačem.

Možné akce:



- Dvakrát rychle stisknete tlačítko Pokračovat,  aby se zobrazil sekundární chybový kód. Další informace naleznete v části [Sekundární chybové kódy](#).
- Stisknutím tlačítka Pokračovat  odstraníte sekundární hlášení.



Význam světelné sekvence

V tiskárně je zaseknutý papír.

Možné akce:

- Dvakrát rychle stisknete tlačítko Pokračovat,  aby se zobrazil sekundární chybový kód. Další informace naleznete v části [Sekundární chybové kódy](#).
- Po odstranění zaseknutých stránek z trasy papíru stisknutím tlačítka Pokračovat  obnovte tisk.



Sekundární chybové kódy

Význam světelné sekvence:

Může se stát, že se stránka nevytiskne správně, protože informace na stránce je příliš komplexní (tj. příliš rozsáhlá pro paměť tiskárny).

Možné akce:

- Stisknutím tlačítka Pokračovat  odstraní hlášení a pokračujte ve zpracování tiskové úlohy (některá tisková data se mohou ztratit).
- Jak se vyhnout této chybě:
 - o Zjednodušte stránku snížením množství textu nebo grafiky na stránce a odstraněním nepotřebných stažených písem a maker.
 - o Zapněte ochranu stránky v [Nastavení](#) v nástroji pro nastavení místní tiskárny.
 - o Nainstalujte doplňkovou paměť tiskárny (informace naleznete v části [Instalace doplňkové paměťové karty](#)).





Sekundární chybové kódy

Význam světelné sekvence:

Tiskárna nemá dostatek paměti na uložení dat ve vyrovnávací paměti.

Možné akce:

- Nainstalujte doplňkovou paměť (viz [Instalace doplňkové paměťové karty](#)).
- Stisknutím tlačítka Pokračovat  pokračujte v tisku úlohy.
- Stisknutím tlačítka Storno  zrušte tiskovou úlohu.



Sekundární chybové kódy



Význam světelné sekvence:

Paměť tiskárny nemá volný prostor nutný pro skládání tiskové úlohy.

Příčinou může být jedna z následujících chyb:

- Plná paměť.
- Stránka je pro tisk příliš složitá.
- Stránka je kratší než nastavené okraje stránky.
- Paměť je nedostatečná pro uložení obsahu vyrovnávací paměti.

Možné akce:

- Stisknutím tlačítka Pokračovat  odstraní hlášení a pokračujte v tisku úlohy (může se stát, že se úloha nevytiskne správně).
- Stisknutím a uvolněním tlačítka Storno  zrušíte tiskovou úlohu.
- Stisknutím a podržením tlačítka Storno  tiskárnu resetujte.
- Jak se vyhnout této chybě:
 - o Zjednodušte tiskovou úlohu. Zjednodušte stránku snížením množství textu nebo grafiky na stránce a odstraněním nepotřebných stažených písem a maker.
 - o Nainstalujte doplňkovou paměť tiskárny (informace naleznete v části [Instalace doplňkové paměťové karty](#)).





Sekundární chybové kódy

Význam světelné sekvence:

Tiskárna dostala požadavek na písmo PPDS, které není nainstalované.

Možné akce:

- Stisknutím a uvolněním tlačítka Storno  zrušíte tiskovou úlohu.
- Stisknutím a podržením tlačítka Storno  tiskárnu resetujte.
- Stisknutím tlačítka Pokračovat  odstraní hlášení a pokračujte v tisku.



Sekundární chybové kódy

Význam světelné sekvence:

Tiskárna není schopna navázat komunikaci se sítí.

Možné akce:

Stisknutím tlačítka Pokračovat  odstraní hlášení a pokračujte v tisku. (Je možné, že se tisková úloha nevytiskne správně.)



Sekundární chybové kódy

Význam světelné sekvence:

Tiskárna ztratila spojení s externím tiskovým serverem (nazývaným také adaptér externí sítě, ENA).

Při zapojení tiskárny do sítě se světelná sekvence zobrazí, ale po zapnutí tiskárna nerozezná tiskový server.

Možné akce:

- Zkontrolujte kabel, kterým je adaptér ENA připojen k tiskárně. Tiskárnu resetujte vypnutím a zapnutím.
- Stisknutím a podržením tlačítka Storno  tiskárnu resetujte.



Sekundární chybové kódy

Význam světelné sekvence

Port USB nebo paralelní port tiskárny jsou zablokovány.

Možné akce:

Stisknutím tlačítka Pokračovat  odstraní hlášení. Tiskárna zruší všechny odeslané tiskové úlohy. Aktivujte port USB nebo paralelní port tím, že v nástroji pro nastavení místní tiskárny vyberete pro vyrovnávací paměť rozhraní USB nebo pro vyrovnávací paměť paralelního rozhraní jinou hodnotu než Vypnuto (informace naleznete v části [Nástroj pro nastavení místní tiskárny Dell](#)).





Sekundární chybové kódy

Význam světelné sekvence:

Tiskárna zpracovává data, ale paměť používaná k uložení stránek je plná.

Možné akce:

- Stisknutím tlačítka Pokračovat  odstraní hlášení a pokračujte v tisku úlohy (může se stát, že se úloha nevytiskne správně).
- Stisknutím a uvolněním tlačítka Storno  zrušíte tiskovou úlohu.
- Stisknutím a podržením tlačítka Storno  tiskárnu resetujte.
- Jak se vyhnout této chybě:
 - o Zjednodušte tiskovou úlohu. Zjednodušte stránku snížením množství textu nebo grafiky na stránce a odstraněním nepotřebných stažených písem a maker.
 - o Nainstalujte doplňkovou paměť tiskárny (informace naleznete v části [Instalace doplňkové paměťové karty](#)).





Sekundární chybové kódy

Význam světelné sekvence:

Papír je příliš krátký pro výtisk formátovaných dat.

Toto hlášení se zobrazí, pokud tiskárna nerozpozná velikost média založeného v zásobníku nebo nastal problém se zaváděním média.

Možné akce:

- Zkontrolujte, zda je zakládané médium dostatečně velké.
- Otevřete přední kryt, uvolněte trasu papíru, zavěste kryt a pokračujte v tisku (informace naleznete v části [Odstranění zaseknutého papíru](#)).
- Stisknutím tlačítka Pokračovat  odstraní hlášení a pokračujte v tisku.
- Stisknutím tlačítka Storno  zruší tiskovou úlohu.



Sekundární chybové kódy

Význam světelné sekvence:

Kód v interním tiskovém serveru nebyl naprogramován nebo je naprogramovaný kód neplatný.

Možné akce:

Stáhněte správný strojový kód do interního tiskového serveru.



Sekundární chybové kódy

Význam symbolické sekvence:

Kód v interním tiskovém serveru nebyl naprogramován nebo je naprogramovaný kód neplatný.

Možné akce:

Stáhněte správný kód síťové karty do interního tiskového serveru.

Popis nabídek tiskárny



[Tisk listu konfigurace nastavení tiskárny](#)

[Přehled nabídek](#)

Tisk listu konfigurace nastavení tiskárny









Pokročilí uživatelé mohou při řešení problémů s tiskem nebo změnách konfigurace nastavení tiskárny využít list konfigurace nastavení tiskárny, na kterém jsou vytisknuty instrukce pro postup nabídkami konfigurací a výbavu a uložení nových nastavení.

Chcete-li vytisknout list konfigurace nastavení tiskárny:



1. Vypněte tiskárnu.
2. Otevřete přední kryt.
3. Při zapínání tiskárny stiskněte a podržte tlačítko Pokračovat .
4. Probíhají světelné cykly všech kontrolek.
5. Uzavřete kryt. Zobrazí se světelná sekvence reprezentující hlavní nabídku.
6. Chcete-li vytisknout list konfigurace nastavení tiskárny, stiskněte a podržte tlačítko Pokračovat  až do proběhnutí světelných cyklů kontrolky. List se vytiskne.

 **POZNÁMKA:** List se vytiskne pouze, když je zobrazena hlavní nabídka.

Přehled nabídek

Nabídky jsou reprezentovány sekvencemi kontrolky: Připravena , Málo toneru  / Vyměňte válec  , Založte/Odeberte papír  a Zaseknutý papír . Položky nabídek a jejich nastavení jsou indikovány světelnými sekvencemi Chyba  a Pokračovat .

- Stisknutím a uvolněním tlačítka Zrušit  se posunujete nabídkami a položkami nabídek.
- Stisknutím a uvolněním tlačítka Pokračovat  můžete dostat na požadované nastavení.

- Stisknutím a podržením tlačítka Pokračovat  až do proběhnutí svítelných cyklů všech kontrolky uložíte nastavení.
- Stisknutím a podržením tlačítka Zrušit  až do proběhnutí svítelných cyklů všech kontrolky se vrátíte do základní nabídky.
- Vypnutím tiskárny uzavřete nabídky.

Nabídka Síť

Použijte nabídku Síť ke změně nastavení tiskárny pro úlohy poslané přes síťový port (ať se jedná o standardní síť nebo síťový doplněk <x>).

Režim NPA

Toto nastavení použijte pro: soušasně odeslání tiskových úloh na tiskárnu a dotazu na informace o stavu tiskárny.

Hodnoty:

- Vypnuto
- Automaticky (tovární nastavení)

Binární Post script MAC

Toto nastavení použijte pro: konfiguraci tiskárny pro zpracování tiskových úloh v binárním jazyku PostScript Macintosh.

Hodnoty:

- Vypnuto—Tiskárna filtruje tiskové úlohy v jazyku PostScript pomocí standardního protokolu.
- Zapnuto—Tiskárna zpracovává tiskové úlohy v základním binárním jazyku PostScript z počítače s operačním systémem Macintosh. Toto nastavení často způsobuje selhání tiskových úloh.
- Automaticky (tovární nastavení)—Tiskárna zpracovává tiskové úlohy z počítače používajících operační systém Windows nebo Macintosh.

Nastavit rychlost karty

Toto nastavení použijte pro: automatické zjištění rychlosti síťového připojení. Toto nastavení lze zrušit ručním nastavením rychlosti.

Hodnoty:

- o Automaticky (tovární nastavení)—Tiskárna zjistí a použije aktuální rychlost síťového připojení.
- o 10 Mb/s, poloduplexní—Tiskárna se pokouší připojit k síti pouze rychlostí 10 Mb/s, poloduplexní přenos.
- o 10 Mb/s, plně duplexní —Tiskárna se pokouší připojit k síti pouze rychlostí 10 Mb/s, plně duplexní přenos.
- o 100 Mb/s, poloduplexní—Tiskárna se pokouší připojit k síti pouze rychlostí 10 Mb/s, poloduplexní přenos.
- o 100 Mb/s, plně duplexní —Tiskárna se pokouší připojit k síti pouze rychlostí 10 Mb/s, plně duplexní přenos.

Nabídka Paralelní

Nabídku Paralelní použijte ke změně nastavení tiskárny pro úlohy zaslané přes paralelní port.

Režim NPA

Toto nastavení použijte pro: současně odeslání tiskových úloh na tiskárnu a dotazu na informace o stavu tiskárny.

Hodnoty:

- o Vypnuto
- o Zapnuto
- o Automaticky (tovární nastavení)

Protokol

Toto nastavení použijte pro: příjem informací mnohem vyšší přenosovou rychlostí při nastavení tiskárny na Fastbytes (pokud počítač funkci Fastbytes podporuje) nebo příjem informací normální přenosovou rychlostí, při nastavení tiskárny na Standardní.

Hodnoty:

- o Standardní
- o Fastbytes (tovární nastavení)

Paralelní režim 2

Toto nastavení použijte pro: rozpoznání, zda paralelní datový port je vzorkován na začátku (Zapnuto) nebo na konci (Vypnuto) vzorkovacího impulsu.

Hodnoty:

- Vypnuto
- Zapnuto (tovární nastavení)

Binární Post script MAC

Toto nastavení použijte pro: konfiguraci tiskárny pro zpracování tiskových úloh v binárním jazyku PostScript Macintosh.

Hodnoty:

- Vypnuto—Tiskárna filtruje tiskové úlohy v jazyku PostScript pomocí standardního protokolu.
- Zapnuto—Tiskárna zpracovává tiskové úlohy v základním binárním jazyku PostScript z počítače s operačním systémem Macintosh. Toto nastavení často způsobuje selhání tiskových úloh.
- Automaticky (tovární nastavení)—Tiskárna zpracovává tiskové úlohy z počítače používajících operační systém Windows nebo Macintosh.

Nabídka Nastavení

Nabídku Nastavení použijte ke konfiguraci tiskárny pro formátování konce řádku v závislosti na používaném operačním systému počítače.

Vkládat CR za LF

Toto nastavení použijte pro: nastavení automatického vložení CR (znak pro konec řádku) po znaku LF (posun na další řádek).

Hodnoty:

- Vypnuto (tovární nastavení)
- Zapnuto

Vkládat LF za CR

Toto nastavení použijte pro: nastavení automatického vložení LF (posun na další řádek) po CR (znak pro konec řádku).

Hodnoty:

- o Vypnuto (tovární nastavení)
- o Zapnuto

Nabídka USB

Nabídku USB použijte ke změně nastavení tiskárny pro úlohy zaslané přes USB port.

Režim NPA

Toto nastavení použijte pro: současně odeslání tiskových úloh na tiskárnu a dotazu na informace o stavu tiskárny.

Hodnoty:

- o Vypnuto
- o Zapnuto
- o Automaticky (tovární nastavení)

Binární Post script MAC

Toto nastavení použijte pro: konfiguraci tiskárny pro zpracování tiskových úloh v binárním jazyku PostScript Macintosh.

Hodnoty:

- o Vypnuto—Tiskárna filtruje tiskové úlohy v jazyku PostScript pomocí standardního protokolu.
- o Zapnuto—Tiskárna zpracovává tiskové úlohy v základním binárním jazyku PostScript z počítače s operačním systémem Macintosh. Toto nastavení často způsobuje selhání tiskových úloh.
- o Automaticky (tovární nastavení)—Tiskárna zpracovává tiskové úlohy z počítačů používajících operační systém Windows nebo Macintosh.

Nabídka Nástroje

Nabídku Nástroje použijte k řešení problémů s tiskárnou.

Reset na tovární nastavení

Toto nastavení použijte pro: vrácení nastavení tiskárny na tovární nastavení. Reset tiskárny do továrního nastavení může někdy vyřešit problémy s formátováním. Všechny položky nabídky se vrátí na tovární hodnoty kromě:

- jazyka výpis ,
- všech nastavení v nabídce Paralelní, Síť a USB.

Všechny zdroje (písma, makra a sad symbolů) stažené do paměti tiskárny (RAM) budou odstraněny. Zdroje v paměti flash zůstanou zachovány.

Reset íta e fotoválce

Toto nastavení použijte pro: nastavení íta e fotoválce zpět na nulu.

Zpráva Vymnit fotoválec zmizí *pouze*, pokud byl vymnit zobrazovací válec.

Hexadecimální trasování

Toto nastavení použijte pro: pomoc při lokalizaci problémů s tiskem, kdy se objevují neočekávané znaky nebo některé znaky chybí. Hexadecimální trasování poskytne zprávu, jaké informace tiskárna získává, a pomůže tak rozpoznat, jestli se jedná o problém s jazykovým překladačem nebo s kabelem. Hexadecimální trasování ukončíte vypnutím tiskárny.

Hodnoty:

- Vypnuto (tovární nastavení)
- Zapnuto

Tisk testu kvality tisku

Toto nastavení použijte pro: pomoc při lokalizaci problémů s kvalitou tisku, jako jsou například pruhy. Pokud zvolíte toto nastavení, vytisknou se tři stránky, pomocí kterých je možné zhodnotit kvalitu tisku:

- stránka textu s informacemi o tiskárně, o kazetách, aktuálním nastavení okraje a grafice,
- dvě stránky s grafikou.

Tisk

- [Tisková úloha s ručním podáváním](#)
 - [Tisk na obě strany papíru \(Manuální oboustranný tisk\)](#)
 - [Tisk vícestránkových obrázků na jednu stránku \(Tisk více stránek na list\)](#)
 - [Tisk knihy](#)
 - [Tisk plakátu](#)
 - [Tisk na hlavičkový papír](#)
 - [Zrušení tiskové úlohy](#)
-

Tisková úloha s ručním podáváním

Ruční podavač je umístěn na přední straně tiskárny a umožňuje podávat vždy pouze jeden list tiskového média.

Při používání ručního podavače odešlete tiskovou úlohu na tiskárnu před založením tiskového média. Až bude tiskárna připravena, zobrazí se následující sekvence. Vložte do ručního podavače V tomto okamžiku je třeba založit médium.



Tisková úloha s ručním podáváním

1. V softwarové aplikaci požádejte o vyberte položku Soubor → Tisk.
2. Klepnutím na položku Vlastnosti (nebo Možnosti, Tiskárna nebo Instalace, v závislosti na aplikaci) lze zobrazit nastavení ovladače tiskárny.
3. Klepněte na kartu Papír.

4. Vyberte Papír ru n z rozbalovacího seznamu Zásobník papíru.
5. Vyberte příslušný typ a velikost papíru.
6. Klepn te na tlačítko OK.
7. Klepnutím na tlačítko OK v okně Tisk odešlete úlohu k tisku.

Tiskárna zobrazí světelnou sekvenci Vložte do ru ního podava e

8. Umíst te list vybraného tiskového média potiskovanou stranou nahoru doprost ed ru ního podava e, až se přední strana dotkne vodících lišt.
 - o Pr hledné fólie držte za hrany a nedotýkejte se strany, na kterou se bude tisknout. Mastnota z prst by mohla snížit kvalitu tisku.
 - o Obálky vkládejte chlopni dol a oblastí pro poštovní známku podle ilustrace.
 - o Hlavi kový papír zakládejte tak, aby hlavi ka vstupovala do tiskárny jako první a papír byl lícovou stranou nahoru.
 - o Pokud se vyskytnou problémy s posunem papíru, papír obra te.
9. Upravte vodítka papíru podle ší ky tiskového média.
10. 3Držte ob strany tiskového média blízko ru ního podava e a tlačte ho do tiskárny, dokud ho tiskárna automaticky nezachytí.



Mezi zachycením tiskového média a posunutím do tiskárny vznikne krátká prodleva.



UPOZORN ĚNÍ: Netla te tiskové médium do podava e násilím. Zatla ení média silou způsobuje zaseknutí papíru.

Tisk na ob e strany papíru (Manuální oboustranný tisk)

Tisk na obě strany papíru snižuje náklady na tisk.

Akoliv můžete žetete používat zásobník 1 nebo zásobník na 550 listů pro tisk na první stranu duplexní úlohy, pro tisk na druhou stranu používejte pouze zásobník 1.

Můžete zvolit, jak chcete tiskovou úlohu uspořádat: Delší okraj nebo Kratší okraj.

- Delší okraj znamená, že stránky se sváží podél delší hrany (levá strana při orientaci na výšku, horní strana při orientaci na šířku).

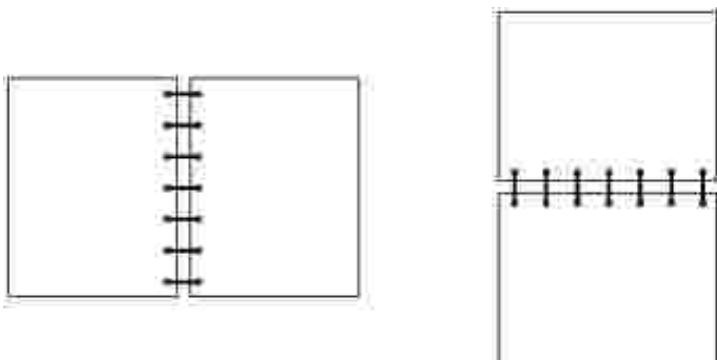

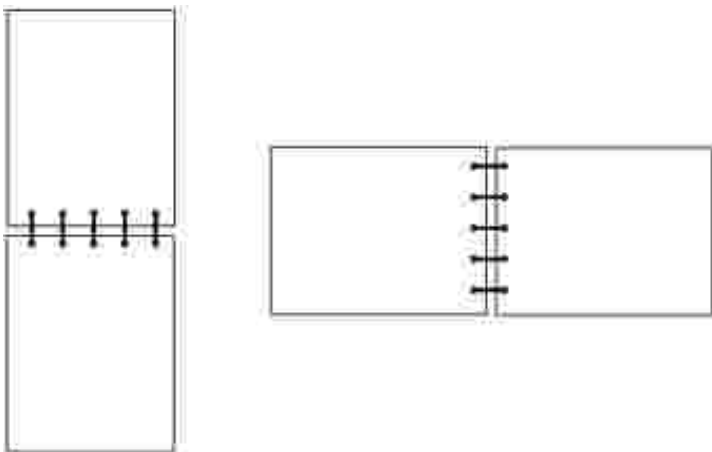

- Kratší okraj znamená, že stránky se sváží podél kratší strany (horní strana při orientaci na výšku a levá strana na šířku).



Oboustranný tisk úlohy s ručním podáváním:

1. V softwarové aplikaci pokračujte a vyberte položku Soubor → Tisk.
2. Klepnutím na položku Vlastnosti (nebo Možnosti, Tiskárna nebo Instalace, v závislosti na aplikaci) lze zobrazit nastavení ovladače tiskárny.
3. Na kartě Rozvržení stránky vyberte možnost Oboustranný tisk.
4. Vyberte možnost Delší okraj nebo Kratší okraj.
5. Vyberte možnost Ruční oboustranný tisk.

6. Klepněte na kartu Papír.
7. Vyberte Možnosti vstupu pro tiskovou úlohu.
8. Klepněte na tlačítko OK.
9. Klepněte na tlačítko OK v okně Tisk.

Tiskárna nejprve vytiskne každou druhou stranu dokumentu. Při tisku první strany tiskové úlohy se rozsvítí kontrolka Založte papír  a kontrolka Pokračovat  bliká.

10. Založte papír zpět do tiskárny potiskovanou stranou nahoru a horním okrajem směrem k přední části zásobníku.

Tisk vícestránkových obrázků na jednu stránku (tisk více stránek na list)

Nastavení vícestránkového tisku (více stránek na list) se používá pro tisk vícestránkových obrázků na jednu stránku. Například možnost 2 stránky na list znamená, že dvoustránkový obrázek bude vytištěn na jednu stránku, možnost 4 stránky na list znamená, že čtyřstránkový obrázek bude vytištěn na jednu stránku apod.

Tiskárna využívá nastavení Vícestránkové položky, Vícestránkový náhled a Vícestránkové ohraničení pro určení položky a orientace obrázků a určení, zda se má tisknout okraj kolem každého obrázku.

1. V softwarové aplikaci pokračujte a vyberte položku Soubor → Tisk.
2. Klepnutím na položku Vlastnosti (nebo Možnosti, Tiskárna nebo Instalace, v závislosti na aplikaci) lze zobrazit nastavení ovladače tiskárny.
3. Na kartě Rozvržení stránky vyberte počet obrázků na stránku (z oddílu Tisk více stránek) a orientaci papíru.

Umístění závisí na počtu obrázků a na jejich orientaci.

Například pokud vyberete vícestránkový tisk 4 stránek na list a orientaci na výšku, výsledky se mohou lišit v závislosti na vybrané hodnotě možnosti Vícestránkové položky.

Například

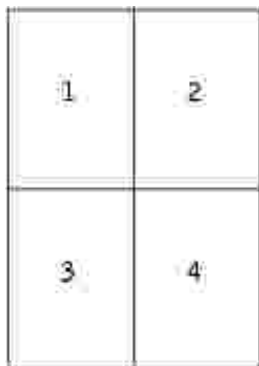

Do!



4. Chcete-li tisknout jednotlivé strany s viditelným okrajem vyberte možnost Tisk ohraničení stránky.
5. Klepněte na tlačítko OK.
6. Klepnutím na tlačítko OK v okně Tisk odešlete úlohu k tisku.

Tisk knihy

Nastavení Kniha umožní tisknout více stránek ve formě knihy, aniž byste museli znovu formátovat dokument. Stránky se tisknou ve správném pořadí. Stránky se tisknou tak, aby hotový složený dokument mohl být přeložen uprostřed každé stránky a vytvořila se kniha.

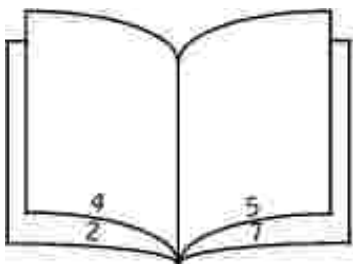

Pokud dokument obsahuje mnoho stránek, může být obtížné knihu složit. Pokud tisknete poměrně rozsáhlou knihu, můžete využít volbu Počet listů ve svazku a určit, kolik stránek má obsahovat jeden svazek. Tiskárna vytiskne potřebný počet svazků, které potom můžete spojit do jedné knihy. Tisk ve svazcích usnadní zarovnání vnějšího okraje stránek.

Před vybráním funkce **Kniha** je třeba určit, zda chcete tisknout s použitím volby **Oboustranný tisk**. Pokud vyberete **Tisk s funkcí kniha**, ovládací prvky pro volbu oboustranného tisku jsou potlačené a zůstávají v posledním nastavení.

1. V softwarové aplikaci pokračujte a vyberte položku **Soubor** → **Tisk**.
2. Klepnutím na položku **Vlastnosti** (nebo **Možnosti**, **Tiskárna** nebo **Instalace**, v závislosti na aplikaci) lze zobrazit nastavení ovladače tiskárny.
3. Na kartě **Rozvržení stránky** klepněte na položku **Více možností rozvržení stránky**.
4. Klepněte na položku **Kniha**.
5. Pokud je tisková úloha rozsáhlá, můžete využít volbu **Počet listů ve svazku**.
6. Vyberte pro tiskovou úlohu vhodný vázací okraj.
7. Chcete-li na stránkách vytisknout viditelné skládací značky, zaškrtněte položku **Tisknout skládací značky**.
8. Poklepejte na tlačítko **OK**.
9. Klepnutím na tlačítko **OK** v okně **Tisk** odešlete úlohu k tisku.

Tisk plakátu

Nastavení **Plakát** umožní vytisknout jeden obrázek na několik stránek. Po vytisknutí můžete stránky sestavit a vytvořit jeden velký obrázek.

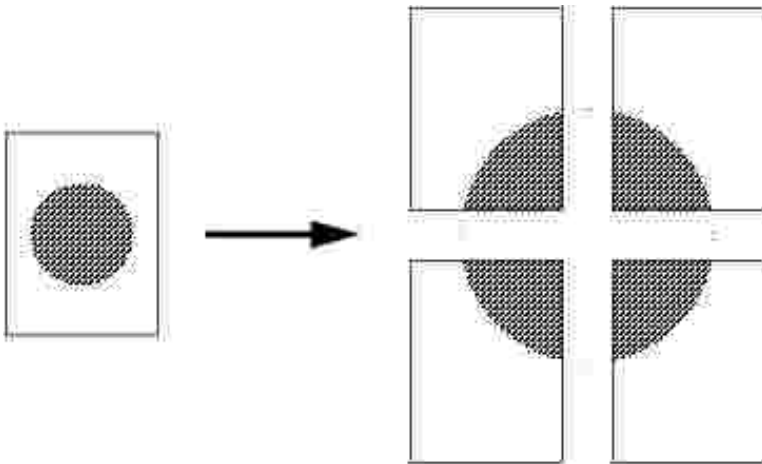

1. V softwarové aplikaci pokračujte a vyberte položku **Soubor** → **Tisk**.
2. Klepnutím na položku **Vlastnosti** (nebo **Možnosti**, **Tiskárna** nebo **Instalace**, v závislosti na aplikaci) lze zobrazit nastavení ovladače tiskárny.
3. Na kartě **Rozvržení stránky** klepněte na položku **Více možností rozvržení stránky**.

4. Klepněte na položku Plakát.
 5. Vyberte velikost plakátu vyberte počet stránek, které budou k tvorbě plakátu použity.
 6. Chcete-li na každou stránku vytisknout oboje značky, zaškrtněte volbu Tisknout oboje značky.
 7. Zvolte velikost překrytí jednotlivých stránek.
 8. Poklepejte na tlačítko OK.
 9. Klepnutím na tlačítko OK v okně Tisk odešlete úlohu k tisku.
-

Tisk na hlavičkový papír

Při tisku na hlavičkový papír zkontrolujte, zda je papír založen ve správné orientaci.

1. Zkontrolujte, zda je hlavičkový papír správně založen podle zdroje papíru, který používáte.
 - o Zásobník 1 nebo 2—Založte hlavičkový papír stranou se vzorkem směrem dolů. Horní hranu listu s logem umístěte do přední části zásobníku.
 - o Ruční podavač—Založte hlavičkový papír tak, aby hlavička vstupovala do tiskárny jako první a papír byl lícovou stranou nahoru.

 **POZNÁMKA:** Pokud používáte ruční podavač, nejprve odešlete úlohu k tisku, a když tiskárna zobrazí svítelnou sekvenci Vložte do ručního podavače, založte hlavičkový papír (viz část [Tisková úloha s ručním podáváním](#)).

2. V softwarové aplikaci pokračujte a vyberte položku Soubor →Tisk.
 3. Klepnutím na položku Vlastnosti (nebo Možnosti, Tiskárna nebo Instalace, v závislosti na aplikaci) lze zobrazit nastavení ovladače tiskárny.
 4. Klepněte na kartu Papír.
 5. Z rozbalovacích seznamů typu papíru vyberte možnost Hlavičkový papír.
 6. Vyberte vhodnou velikost papíru a zásobník.
 7. Klepněte na tlačítko OK.
 8. Klepnutím na tlačítko OK v okně Tisk odešlete úlohu k tisku.
-

Zrušení tiskové úlohy

Tiskovou úlohu lze zrušit z panelu ovládání nebo z pokračujte. Když se úloha ruší, na panelu ovládání se zobrazí svítelná sekvence Zrušit úlohu.



Z panelu ovládání tiskárny

Stisknutím a uvolněním tlačítka **Storno**  zrušíte tiskovou úlohu, která se právě tiskne.

Z počítače

1. Pouze operační systém Windows XP: Klepněte na tlačítko Start → Ovládací panely → Tiskárny a jiný hardware → Tiskárny a faxy.

Všechny ostatní operační systémy: Klepněte na tlačítko Start → Nastavení → Tiskárny.

2. Poklepejte na tiskárnu, kterou používáte pro tisk úlohy.

Zobrazí se seznam tiskových úloh.

3. Klepněte pravým tlačítkem myši na dokument, jehož tisk chcete zastavit, a poté klepněte na tlačítko Storno.

Údržba tiskárny

- [Objednání spotřebního materiálu](#)
 - [Skladování spotřebního materiálu](#)
 - [Výměna tonerové kazety](#)
 - [Výměna zobrazovacího válce](#)
 - [Čištění ovládací tiskové hlavy](#)
 - [Odinstalování ovladače](#)
-

Objednání spotřebního materiálu

Pokud je tiskárna připojena k síti, napište její adresu IP do webového prohlížeče, aby se spustil webový konfigurační nástroj Dell a klepněte na odkaz na dodávky toneru.

1. Klepněte na tlačítko Start→Programy nebo Všechny programy→Tiskárny Dell→Dell Laser Printer 1710→Dell Printer Supplies–Laser.
 2. Zobrazí se okno Objednat tonerové kazety:
 - a. Vyberte model tiskárny z rozbalovacího seznamu na obrazovce.
 - b. Zadejte na štítku uvedené servisní číslo tiskárny Dell do daného pole.

Štítek se servisním číslem je umístěn uvnitř předních dveří tiskárny.
 - c. Klepněte na položku Navštívit webové stránky pro objednání kazet Dell.
 3. Objednejte toner na adrese www.dell.com/supplies.
-

Skladování spotřebního materiálu

Skladování tiskových médií

Využijte následující pokyny pro správné skladování tiskových médií. Pomohou vám eliminovat problémy s podáváním papíru a nerovnoměrnou kvalitou tisku:

- Doporučujeme skladovat tisková média v prostředí s teplotou přibližně 21 °C (70 °F) a relativní vlhkostí 40 %.
- Krabice s tiskovými médii skladujte raději na paletě nebo na polici než přímo na zemi.

- Pokud skladujete samostatná balení tiskového média v originální krabici, musí být uložena na rovném povrchu, aby se hrany neohýbaly nebo nevlhnuly.
- Na balení tiskových médií nic nepokládejte.

Skladování tonerových kazet

Tonerové kazety skladujte v originálním balení, dokud nebudete připraveni je použít.

Neskladujte tonerové kazety v těchto podmínkách:

- Při teplotách vyšších než 40 °C (104 °F).
- V prostředí s velkými výkyvy vlhkosti nebo teploty.
- Na přímém slunci.
- Na prašných místech.
- Dlouhou dobu v autu.
- V prostředí s žíravými plyny
- V prostředí se slaným vzduchem.

Výměna na tonerové kazety

Zbývající množství toneru v kazetě můžete přibližně určit vtištěním listu konfigurace nastavení tiskárny. Tento list pomáhá při rozhodování, zda je potřebné objednat náhradní spotřební materiál. Další informace o tisku listu konfigurace nastavení tiskárny naleznete v části [Tisk listu konfigurace nastavení tiskárny](#).

Pokud je tonerová kazeta téměř prázdná, zobrazí se světelná sekvence Málo toneru. I když je zobrazena tato sekvence, můžete stále krátkou dobu tisknout, kvalita tisku se však začne snižovat, protože dochází k nedostatku toneru.



Když se objeví sv telná sekvence Málo toneru nebo pokud je tisk vybledlý, vyjm te tonerovou kazetu. Pevn ji uchopte a n kolikrát s ní zat este do stran a zep edu dozadu, aby se v ní znovu rovnom rn rozmístil toner. Pak tonerovou kazetu vložte zp t a pokračujte v tisku. Opakujte tento postup vícekrát, dokud tisk nez stane vybledlý. Když tisk z stane vybledlý, vym te tonerovou kazetu.

Postup p i vým n tonerové kazety:

1. Otev ete p ední kryt stisknutím tla ítko na levé stran tiskárny a sklopením krytu.



⚠ VÝSTRAHA: P i vým n tonerové kazety nevystavujte novou kazetu po delší dobu p ímému slune nímu zá ení. P sobení sv tla by mohlo zp sobit problémy s kvalitou tisku.

2. Stiskn te tla ítko na podstav sestavy tonerové kazety.



3. Pomocí držadla vytáhn te tonerovou kazetu nahoru a ven.



4. Rozbalte novou tonerovou kazetu.

5. Otá ejte kazetou všemi sm ry, aby se toner rozprost el.



6. Nainstalujte novou tonerovou kazetu vyrovnáním bílých válečků na tonerové kazetě s bílými šipkami na vodičkách zobrazovacího válce a zasuňte tonerovou kazetu dovnitř na doraz. Pokud je kazeta správně nainstalovaná, *zapadne* na své místo.



7. Zavěte přední kryt.

Výměna zobrazovacího válce

Zaplnění zobrazovacího válce můžete přibližně určit vtištěním listu konfigurace nastavení tiskárny. Tento list pomáhá při rozhodování, zda je potřeba objednat náhradní spotřební materiál. Další informace o tisku listu konfigurace nastavení tiskárny naleznete v části [Tisk listu konfigurace nastavení tiskárny](#).

Tiskárna zastaví činnost, když zobrazovací válec dosáhne maximální počet 40 000 stran, aby se zajistila kvalita tisku a zabránilo poškození tiskárny. Tiskárna automaticky oznámí, když se blíží dosažení maximálního počtu stran pro zobrazovací válec. Další informace naleznete v části [Výměna zobrazovacího válce](#).

Když se poprvé objeví sv telná sekvence Vým te zobrazovací válec , ihned objednejte nový zobrazovací válec. Tiskárna m že pokračovat ve správné innosti i po dosažení oficiálního konce životnosti zobrazovacího válce (p ibližn 30 000 stran), kvalita tisku se však za ne významn snižovat, dokud fotoválec nep estane být funk ní p i dosažení maximálního po tu 40 000 stran.



- ➔ **UPOZORN NÍ:** P i vým n zobrazovacího válce nenechávejte tonerovou kazetu nebo nový zobrazovací válec po delší dobu na p ímém sv tle. P sobení sv tla by mohlo zp sobit problémy s kvalitou tisku.

Postup p i vým n zobrazovacího válce:

1. Otev ete p ední kryt stisknutím tlačítka na levé stran tiskárny a sklopením krytu.



2. Vytáhn te sestavu tonerové kazety ven z tiskárny tak, že použijete držadlo tonerové kazety.

 **POZNÁMKA:** Nestisknete tlačítko na sestavu tonerové kazety.



Položte sestavu tonerové kazety na rovný a čistý povrch.

3. Stisknete tlačítko na podstav sestavy tonerové kazety.



4. Pomocí držadla vytáhnete tonerovou kazetu nahoru a ven.



5. Rozbalte nový zobrazovací válec.

6. Nainstalujte novou tonerovou kazetu do nové sestavy tonerové kazety tím, že vyrovnáte bílé válceky na tonerové kazetě s bílými šipkami na vodičkách zobrazovacího válce a stlačíte tonerovou kazetu dovnitř na doraz. Pokud je kazeta správně nainstalovaná, *zapadne* na své místo.

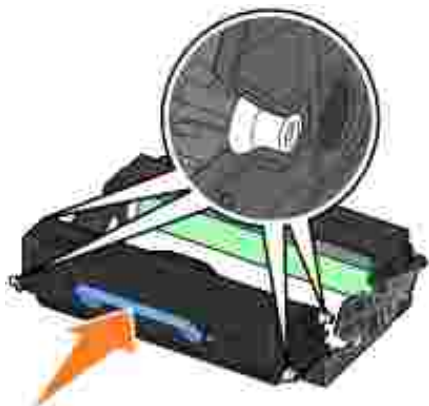

7. Nainstalujte sestavu tonerové kazety do tiskárny vyrováním modrých šipek na vodítkách sestavy tonerové kazety s modrými šípkami na vodítkách v tiskárně a zasuňte sestavu tonerové kazety dovnitř na doraz.



8. Po provedení výměny zobrazovacího válce byste měli resetovat tlačítko zobrazovacího válce. Tlačítko resetujte stisknutím tlačítka Storno , dokud nebudou kontrolky postupně blikat.

 **UPOZORNĚNÍ:** Resetování tlačítka zobrazovacího válce bez výměny zobrazovacího válce může poškodit tiskárnu a zrušit platnost záruky.

9. Zavěte přední kryt.

ištění o ky tiskové hlavy

Vyšťní m o ky tiskové hlavy m žete vy ešit n které problémy s kvalitou tisku.

1. Vypn te tiskárnu.
2. Otev e te p ední kryt stisknutím tla ítku na levé stran tiskárny a sklopením krytu.



3. Odstra te sestavu tonerové kazety z tiskárny vytažením držadla tonerové kazety.

 **POZNÁMKA:** Nestiskn te tla ítko na sestav tonerové kazety.



Položte sestavu tonerové kazety na rovný a ístý povrch.

 **UPOZORN ĚNÍ:** Nenechávejte sestavu tonerové kazety po delší dobu na p ímém sv tle. P sobení sv tla by mohlo zp sobit problémy s kvalitou tisku.

4. Vyhledejte sklen nou o ku tiskové hlavy, která je umíst na v prohloubené oblasti v horní ásti tiskárny.

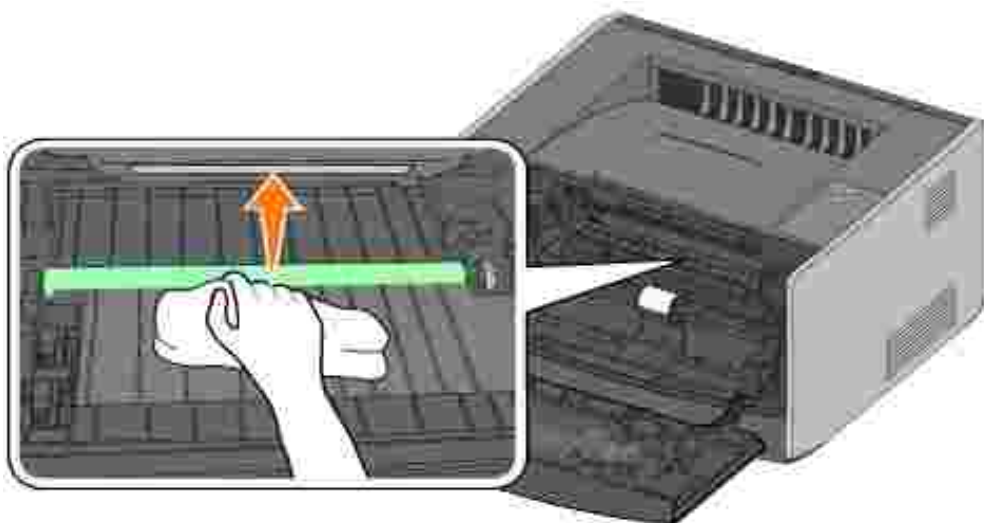

5. Očistěte tiskovou hlavu jemným, lehkým suchým hadříkem, ze kterého se neuvolují vlákna.

UPOZORNĚNÍ: Pokud byste nepoužili lehký suchý hadřík, ze kterého se neuvolují vlákna, mohlo by dojít k poškození tiskové hlavy.

6. Nainstalujte sestavu tonerové kazety do tiskárny vyrovnaním modrých šipek na vodítkách sestavy tonerové kazety s modrými šipkami na vodítkách v tiskárně a zasuňte sestavu tonerové kazety dovnitř na doraz.



7. Zavěste přední kryt.

8. Zapněte tiskárnu.

Oinstalace ovlada

Disk CD *Ovlada e a utility* obsahuje ovlada e a pomocné programy pro tiskárnu a p íslušenství. Disk CD obsahuje také nástroj pro odinstalaci softwaru, který slouží pro odstran ní softwaru nainstalovaného k tiskárn nebo objekt tiskárny.

Nástroj pro odinstalaci softwaru m žete získat dv ma zp soby:

- Pouze opera ní systém Windows XP: Klepn te na tlačítko Start→Ovládací panely→Tiskárny a jiný hardware→Tiskárny a faxy.

Všechny ostatní opera ní systémy: Klepn te na tlačítko Start→Nastavení→Tiskárny.



- a. Vyberte objekt tiskárny, kterou chcete odinstalovat, a potom na něj klepn te pravým tlačítkem myši.
 - b. Vyberte možnost Odinstalovat software Dell.
 - c. Vyberte komponenty, které chcete odinstalovat, a potom klepn te na tlačítko Další.
 - d. Klepn te na tlačítko Odinstalovat.
 - e. Po dokon ení odinstalace klepn te na tlačítko OK.
- Klepn te na tlačítko Start→Programy nebo Všechny programy→Tiskárny Dell→Dell Laser Printer 1710→Odinstalovat software k tiskárn Dell .
 - a. Vyberte komponenty, které chcete odinstalovat, a potom klepn te na tlačítko Další.
 - b. Klepn te na tlačítko Odinstalovat.
 - c. Po dokon ení odinstalace klepn te na tlačítko OK.

ešení problém

- [Základní problémy](#)
- [Problémy s kvalitou tisku](#)
- [Kontaktování servisu](#)

Základní problémy

Následující tabulku lze využít k nalezení řešení případných problémů s tiskem. Pokud se problém nepodaří vyřešit, kontaktujte společnost Dell na adrese support.dell.com. Je možné, že je nutná výměna nebo vyřízení některého dílu tiskárny pracovníkem servisu.

<p>Tisk je vybledlý, ale kontrolka Málo toneru   /Vyměňte válec   nesvítí.</p> <p>Vyjměte tonerovou kazetu, pevně ji uchopte a několikrát s ní zatlačte do stran a zepněte dozadu, aby se využil zbývající toner. Pak tonerovou kazetu vložte zpět a pokračujte v tisku. Opakujte tento postup vícekrát, dokud tisk nezůstane vybledlý. Když tisk zase zůstane vybledlý, vyměňte tonerovou kazetu. Další informace naleznete v části Výměna tonerové kazety.</p>
<p>Kontrolka Málo toneru   /Vyměňte válec   svítí (neblinká).</p> <p>Vyjměte tonerovou kazetu, pevně ji uchopte a několikrát s ní zatlačte do stran a zepněte dozadu, aby se využil zbývající toner. Pak tonerovou kazetu vložte zpět a pokračujte v tisku. Opakujte tento postup vícekrát, dokud tisk nezůstane vybledlý. Když tisk zase zůstane vybledlý, vyměňte tonerovou kazetu. Další informace naleznete v části Výměna tonerové kazety.</p>
<p>Kontrolka Málo toneru   /Vyměňte válec   bliká.</p> <p>Zobrazovací válec je téměř plný a bude nutné ho vyměnit. Ihned objednejte nový zobrazovací válec. Další informace naleznete v části Výměna zobrazovacího válce.</p>
<p>Kontrolky Málo toneru   /Vyměňte válec   a Chyba  blikají.</p> <p>Zobrazovací válec je plný a je třeba ho vyměnit. Dokud zobrazovací válec nevyměníte, tiskárna nevytiskne žádné další stránky. Další informace naleznete v části Výměna zobrazovacího válce.</p>
<p>Kontrolka Založte papír  svítí přesto, že je v zásobníku na 250 nebo 550 listů založen papír.</p> <p>Zkontrolujte, že je zásobník zcela zasunutý.</p>
<p>Tiskárna je zapnutá a kontrolka Chyba  svítí.</p> <p>Zkontrolujte, že je kryt tiskárny zavřený.</p>

Kontrolky na panelu ovládání se po zapnutí tiskárny nerozsvítí.

- Pokejte, zda se kontrolky nerozsvítí. Mějte to trvat několik sekund.
- Zkontrolujte, zda je napájecí kabel pevně zapojen do zadní části tiskárny a do elektrické zásuvky.

Stránky jsou prázdné.

- V tiskové kazetě pravděpodobně došel toner. Vyměňte tonerovou kazetu. Další informace naleznete v části [Výměna tonerové kazety](#).
- Je možné, že došlo k chybě softwaru. Zkuste tiskárnu vypnout a znovu zapnout.

Tiskárna je zapnutá, ale netiskne.

- Zkontrolujte, zda je nainstalována tonerová kazeta.
- Zkontrolujte, zda je paralelní kabel, kabel USB nebo síťový kabel pevně zapojený v konektoru na zadní straně tiskárny.
- Stisknutím a uvolněním tlačítka  vytiskněte stránku nastavení nabídek. Tímto způsobem lze zjistit, zda se problém týká tiskárny, nebo počítače.
- Pokud lze vytisknout stránku nastavení nabídek, týká se problém počítače nebo softwarového programu.
- Pokud nelze vytisknout stránku nastavení nabídek, kontaktujte společnost Dell na adrese support.dell.com.



Nedáří se vám zavítání přední kryt.

Zkontrolujte, že je tonerová kazeta ve správné poloze.

V tiskárně chybí díly nebo jsou poškozené.

Kontaktujte společnost Dell na adrese support.dell.com.

Odstranění zaseknutého papíru

Pokud dojde k zaseknutí papíru, tiskárna se zastaví a rozsvítí se kontrolky Zaseknutý papír  a Pokračovat  na panelu ovládání. Stisknutím a uvolněním tlačítka Pokračovat  dvakrát rychle za sebou zobrazíte sekundární sekvenci kontrolky Zaseknutý papír.

Pokud dojde k zaseknutí papíru, doporučujeme uvolnit celou trasu papíru.

Uvolnění trasy papíru:

1. Pokud zavádíte papír ze zásobníku, vyjměte zásobník a potom odstraňte veškerý zaseknutý papír.



2. Otevřete přední kryt a vyjměte sadu tonerové kazety.



POZNÁMKA: Nevystavujte po delší dobu sadu tonerové kazety přímému světlu. Delší vystavení přímému světlu může způsobit problémy s kvalitou tisku.

3. Odstraňte zaseknutý papír v oblasti za sadou tonerové kazety.



4. Zvedněte záložku na přední straně tiskárny a odstraňte zaseknutý papír pod záložkou.

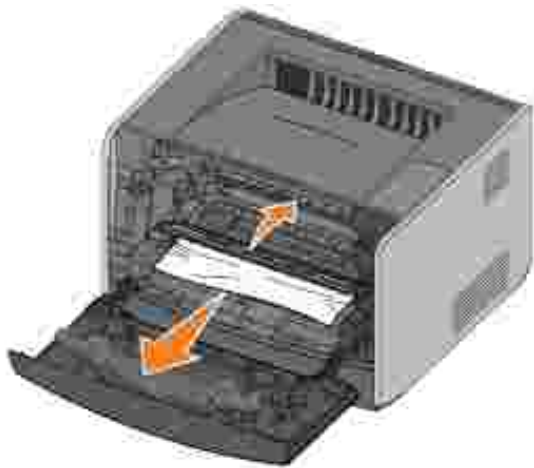

5. Otevřete zadní výstup a odstraňte zaseknutý papír.

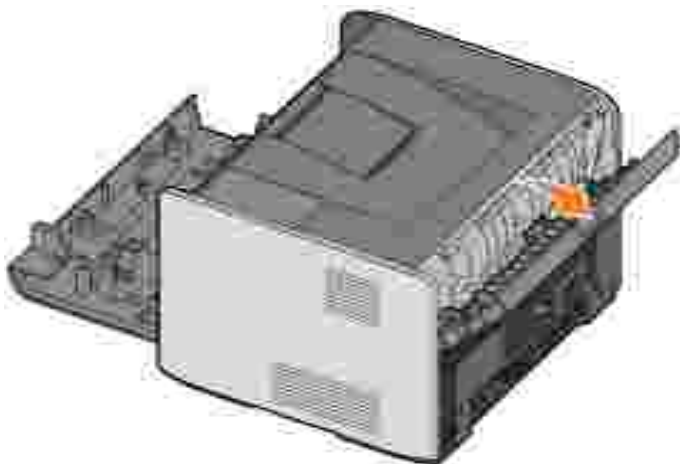

6. Po odstranění zaseknutých papírů nainstalujte znovu sadu tonerové kazety, zkontrolujte, že všechny kryty a zásobníky tiskárny jsou uzavřeny, a potom stisknutím tlačítka

Pokračovat  pokračujte v tisku.

 **POZNÁMKA:** Tiskárna vytiskne znovu stránky, které způsobily zaseknutí papíru.

Problémy s kvalitou tisku

Následující tabulku lze využít k nalezení řešení případných problémů s tiskem. Pokud se problém nepodaří vyřešit, kontaktujte společnost Dell na adrese support.dell.com. Je možné, že je nutná výmna nebo vyřízení některého dílu tiskárny pracovníkem servisu.

Tisk je příliš světlý.

- Nastavení sytosti toneru² je příliš světlé.
- Používáte papír, který neodpovídá specifikacím tiskárny.

- V tonerové kazetě dochází toner.
- Tonerová kazeta je vadná.

Vyzkoušejte následující postup:

- V ovladači tiskárny zvolte jiné nastavení sytosti toneru² a teprve poté odešlete úlohu k tisku.
- Založte papír z nového balení.
- Nepoužívejte papír s hrubým povrchem.
- Zkontrolujte, že nevkládáte do zásobníku vlhký papír.
- Vyměňte tonerovou kazetu. Informace naleznete v části [Výměna tonerové kazety](#).

Tisk je příliš tmavý, nebo se šedým pozadím.

- Nastavení sytosti toneru² je příliš tmavé.
- Tonerová kazeta je vadná.

Vyzkoušejte následující postup:

- V ovladači tiskárny zvolte jiné nastavení sytosti toneru² a teprve poté odešlete úlohu k tisku.
- Vyměňte tonerovou kazetu. Informace naleznete v části [Výměna tonerové kazety](#).

Na stránce se objevují bílé pruhy.

Optická součástka tiskové hlavy je znečištěná nebo je vadná tonerová kazeta nebo zapékač.

Vyzkoušejte následující postup:

- Vyčistěte optickou součástku tiskové hlavy.
- Vyměňte tonerovou kazetu. Informace naleznete v části [Výměna tonerové kazety](#).
- Vyměňte zapékač¹.

Na stránce se objevují vodorovné pruhované linie.

Tonerová kazeta nebo zapékač mohou být vadné, prázdné nebo opotřebované. Podle potřeby vyměňte tonerovou kazetu (informace naleznete [Výměna tonerové kazety](#)) nebo zapékač¹.

Na stránce se objevují svislé pruhované linie.

Tonerový prášek se rozmazává před zapékáním na papír nebo je tonerová kazeta vadná.

Vyzkoušejte následující postup:

- Pokud je papír příliš tuhý, zkuste ho zavést z jiného zásobníku nebo z ručního podavače.
- Vyměňte tonerovou kazetu. Informace naleznete v části [Výměna tonerové kazety](#).

Stránka obsahuje chyby tisku.

- Papír zvlhnul kvůli vysoké vlhkosti prostředí.
- Používáte papír, který neodpovídá specifikacím tiskárny.
- Zapékač je opotřebovaný nebo vadný.

Vyzkoušejte následující postup:

- Vložte do zásobníku papíru papír z nového balení.
- Nepoužívejte papír s hrubým povrchem.
- Zkontrolujte, že nastavení typu papíru v ovladači tiskárny odpovídá používanému typu papíru.
- Vyměňte zapékač¹.

Kvalita tisku na prhlednou fólii je špatná (Výtisk obsahuje svtlé nebo tmavé skvrny, tonerový prášek je rozmazaný nebo se objevují vodorovné i svislé svtlé pruhy.)

- Používáte prhledné fólie, které neodpovídají specifikacím tiskárny.
- Typ formulá e v ovlada i tiskárny není nastaven na prhlednou fólii.

Vyzkoušejte následující postup:

- Používejte pouze prhledné fólie doporu ené výrobcem tiskárny.
- Zkontrolujte, zda je typ formulá e nastaven na prhlednou fólii.

Na stránce se objevují áste ky toneru.

- Tonerová kazeta je vadná.
- Zapéka je opot ebovaný nebo vadný.
- Tonerový prášek se dostal na trasu papíru.

Vyzkoušejte následující postup:

- Vym te tonerovou kazetu. Informace naleznete v ásti [Vým na tonerové kazety](#).
- Vym te zapéka ¹.
- Obra te se na servis.

Toner se p i manipulaci s listy z papíru snadno smaže.

- Nastavení povrchu papíru neodpovídá typu papíru nebo speciálnímu médiu, které používáte.
- Nastavení gramáže papíru neodpovídá typu papíru nebo speciálnímu médiu, které používáte.
- Zapéka je opot ebovaný nebo vadný.

Vyzkoušejte následující postup:

- Zm te nastavení povrchu papíru² z Normální na Hladký nebo Hrubý.
- Zm te nastavení gramáže papíru² z Oby ejný na Karton (nebo jinou vhodnou gramáž).
- Vym te zapéka ¹.

Hustota tisku je nerovnom rná.

Tonerová kazeta je vadná. Vym te tonerovou kazetu. Informace naleznete v ásti [Vým na tonerové kazety](#).

P i tisku se na stránce zobrazují stíny.

- Typ formátu je v ovlada i tiskárny nastaven nesprávn .
- V tonerové kazet je málo toneru.

Vyzkoušejte následující postup:

- Zkontrolujte, že nastavení typu formátu odpovídá papíru nebo speciálnímu médiu, které používáte.
- Vym te tonerovou kazetu. Informace naleznete v ásti [Vým na tonerové kazety](#).

Tiskárna tiskne jen po jedné stran listu.

Tonerová kazeta není správn nainstalována. Vyndejte tonerovou kazetu a znovu ji vložte.

Okraje jsou nesprávné.

Nastavení velikosti formulá e v ovlada i tiskárny se liší od formátu papíru, který je vložen do zásobníku. Nastavte správn velikost formulá e a opakujte tisk úlohy.

Tisk je pokřivený (má nevhodný sklon).

- Vodící lišty vybraného zásobníku nejsou v poloze odpovídající formátu papíru vloženému do zásobníku.
- Vodící lišty ručního podavače nejsou v poloze odpovídající formátu papíru vloženému do podavače.

Vyzkoušejte následující postup:

- Posuňte vodící lišty v zásobníku tak, aby přiléhaly k okrajům papíru.
- Posuňte vodící lišty v ručním podavači tak, aby přiléhaly k okrajům papíru.

Stránky vycházejí z tiskárny prázdné.

Tonerová kazeta je vadná nebo prázdná. Vyměňte tonerovou kazetu. Informace naleznete v části [Vým na tonerové kazety](#).

Stránky vycházejí z tiskárny silně černé.

Tonerová kazeta je vadná nebo tiskárna potřebuje údržbu.

Vyzkoušejte následující postup:

- Vyměňte tonerovou kazetu. Informace naleznete v části [Vým na tonerové kazety](#).
- Obráťte se na servis.

Papír se silně kroutí, když vychází z tiskárny do odkladače.

Nastavení povrchu papíru neodpovídá typu papíru nebo speciálnímu médiu, které používáte. Změňte nastavení povrchu papíru² z Hrubý na Normální nebo Hladký.

¹ Zavolejte servisního technika, aby vyměnil zapékač.

² Toto nastavení se dá změnit pomocí Nástroje nastavení místní tiskárny. Další informace naleznete v části [Nástroj pro nastavení místní tiskárny Dell](#).

Kontaktování servisu

Než se obrátíte na servis, zkontrolujte následující skutečnosti:

- Je napájecí kabel správně připojen k tiskárně?
- Je napájecí kabel správně zapojen do vhodné uzemněné elektrické zásuvky?
- Je tiskárna správně připojena k počítaři?
- Jsou všechna zařízení připojená k tiskárně správně zapojena a zapnuta?
- Není elektrická zásuvka vypnuta pomocí nějakého spínače?
- Nevyhořela pojistka?
- Nemáte ve vaší oblasti výpadek elektrického proudu?
- Je v tiskárně nainstalovaná tonerová kazeta?

- Je kryt tiskárny zcela uzavřen?

Pokud jiné řešení nepomůže, zkuste tiskárnu vypnout a opět zapnout. Pokud tiskárna stále nepracuje odpovídajícím způsobem, kontaktujte servis. Pokud lze tisknout, stisknutím a uvolněním tlačítka Pokračovat

 vytiskněte stránku nastavení nabídek, na níž je uveden typ modelu tiskárny a další informace, které bude servisní technik pravděpodobně potřebovat.

Další informace získáte od společnosti Dell na adrese support.dell.com.

Specifikace tiskárny

- [Přehled](#)
- [Požadované okolní podmínky](#)
- [Úroveň hluku](#)
- [Emulace, kompatibilita a konektivita](#)
- [Podporované operační systémy](#)
- [Pokyny pro tisková média](#)
- [Kabely](#)
- [Certifikace](#)

Přehled

	1710	1710n
Základní paměť	16 MB	32 MB
Maximální velikost paměti	144 MB	160 MB
Konektivita	Paralelní kabely a kabely USB	Paralelní kabely a kabely USB 10/100BaseTx Ethernet
Dodává se s tiskovou kazetou výdržnost při průměrné 5% pokrytí	3 000 stran	3 000 stran
Pracovní cyklus (průměrný)	500 stran/měsíčně	500 stran/měsíčně
Pracovní cyklus (maximální)	10 000 stran/měsíčně	10 000 stran/měsíčně
Životnost tiskárny	120 000 stran	120 000 stran

Požadované okolní podmínky

Podmínka	Teplota	Relativní vlhkost (bez kondenzace)	Nadmořská výška
Provoz	16 až 32 °C (60 až 90 °F)	8 % až 80 %	0 m až 2 500 m (8 200 stop)
Skladování	0 až 40 °C (32 až 104 °F)	8 % až 80 %	
Průprava	-20 až 40 °C (-4 až 104 °F)	8 % až 95 %	Atmosférický tlak 0,25 (ekvivalentní 10 300 m; 34 000 stopám)

Úrovn hluku

Následující měření byla provedena v souladu s normou ISO 7779 a zveřejněna v souladu s normou ISO 9296.

1 - metr průměrný akustický tlak, dBA	
Tisk	52 dBA
Stav nečinnosti (Pohotovostní režim)	30 dBA

Emulace, kompatibilita a konektivita

Emulace	PostScript 3, PCL 6
Kompatibilita	Windows 98 SE/ME, Windows 2000, Windows NT 4.0, Windows XP, Windows Server 2003
Konektivita	Paralelní kabely a kabely USB 10/100BaseTx Ethernet (jen pro model 1710n)

Shoda s MIB

Databáze síťových doplčků (MIB, Management Information Base) je databáze obsahující informace o síťových zařízeních (jako například adaptérech, mostech, směrovačích nebo počítačích). Tyto informace pomáhají správci sítí spravovat síť (analyzují výkon, přenos, chyby apod.). Tiskárna Dell Laser Printer 1710 odpovídá předepsanému systému specifikací MIB, které umožní, aby byla tiskárna rozpoznána a řízena různými softwarovými systémy pro správu sítě a tiskárny, jako je Dell OpenManage™, IT Assistant, Hewlett-Packard OpenView, CA Unicenter, Hewlett-Packard Web JetAdmin, Lexmark MarkVision Professional atd.

Podporované operační systémy

Tiskárna Dell Laser Printer 1710 podporuje tyto operační systémy:

- Microsoft Windows 98 Druhé vydání
- Microsoft Windows ME
- Microsoft Windows XP
- Microsoft Windows x64
- Microsoft Windows NT 4.00
- Microsoft Windows NT 4.00 Server
- Microsoft Windows 2000 Professional

- Microsoft Windows 2000 Server
- Microsoft Windows 2000 Advanced Server
- Microsoft Windows Server 2003
- Novell® NetWare® 5.x, 6.x včetně podpory NDPS/iPrint
- Novell Distributed Print Services™ (NDPS™) 2.0 nebo novější s bránou Novell NDPS IP
- Red Hat Enterprise 3.0
- SuSE Enterprise Linux 8.0, 9.0
- SuSE Linux 9.1, 9.2, 9.3
- Debian 3.0 rev 2, 3.1
- Linspire 4.5
- Red Flag 4.0 (pouze zjednodušená instalace)
- Mac OS 9.2 a OS 10.2

Pokyny pro tisková média

Výběr správného papíru nebo jiného média snižuje výskyt problémů při tisku. Pro tisk s nejvyšší kvalitou vyzkoušejte zvažovaný vzorek papíru nebo zvláštního média, ještě než je nakoupíte ve velkém množství.

 **VÝSTRAHA:** Produkt využívá proces tisku, při němž dochází k zahřívání tiskových médií. Při vysoké teplotě mohou určitá média vydávat záření. Aby byla vyloučena možnost škodlivého záření, je nutné, abyste se seznámili s částí provozních pokynů, která obsahuje pokyny k výběru vhodných tiskových médií.

- Používejte xerografický papír o gramáži 20 lb (75 g/m²).
- Používejte průhledné fólie určené pro laserové tiskárny.
- Používejte papírové štítky určené pro laserové tiskárny.
- Používejte obálky vyrobené z bankovního papíru o gramáži 24 lb (90 g/m²). Abyste snížili výskyt zablokování papíru, nepoužívejte obálky, které:
 - jsou zprohýbané,
 - jsou slepené dohromady,
 - jsou jinak poškozené,
 - mají okénka, otvory, perforaci, výřezy nebo reliéfní tisk,
 - mají kovové sponky, drátky nebo kovové úchyty,

- o mají nalepené poštovní známky,
- o mají nekrytou lepivou plochu, když jsou zalepené.
- Požívejte pohlednice o maximální gramáži 163 g/m² a minimálním formátu 3 palce x 5 palc (76,2 mm x 127 mm).

Typy a formáty médií

Zdroj	Médium a formát	Gramáž	Kapacita
Zásobník 1	Papír, štítky: A4, A5, JIS B5, Letter, Legal, Executive, Folio, Statement Pr hledné fólie: A4, Letter	16–24 lb (6 0–90 g/m ²)	250 list (papír o gramáži 20 lb) 50 papírových štítk 50 pr hledných fólií
Dopl kový zásobník na 550 list	Papír, štítky: A4, A5, JIS B5, Letter, Legal, Executive, Folio, Statement Pr hledné fólie: A4, Letter	16–24 lb (6 0–90 g/m ²)	550 list (papír o gramáži 20 lb) 50 papírových štítk 50 pr hledných fólií
Ru ní podava	Papír, štítky: A4, A5, JIS B5, Letter, Legal, Executive, Folio, Statement Pr hledné fólie: A4, Letter Obálky: Monarch (7 3), 9, Com-10, C5, B5, DL Karton* Minimální formát papíru: 3 palce x 5 palc (76 mm x 127 mm) Maximální formát papíru: 8,5 palce x 14 palc (216 mm x 356 mm)	1 6–43 lb (60 –163 g/m ²)	1 list (všechny typy médií)
*P í tisku pohlednic pomocí ru ního podava e otev ete zadní výstup. Další informace naleznete v ásti Používání zadního výstupu .			

Kabely

Spojovací kabel tiskárny Dell Laser Printer 1710 musí odpovídat následujícím požadavk m:

Připojení	Certifikace kabelu
USB	USB 2.0
Paralelní	IEEE-1284
10/100BaseT Ethernet	CAT-5E

Certifikace

USB-IF

Právní předpisy

- [Poznámka ke značce CE](#)
- [Shoda s normou EN 55022 \(pouze v České republice\)](#)
- [Polské testovací a certifikační centrum](#)
- [Soulad s programem ENERGY STAR®](#)

Elektromagnetické rušení představuje jakékoli signály nebo emise vyzařované ve volném prostoru nebo vedené přes kabely, které ohrožují funkci rádiové navigace nebo jiné bezpečnostní služby, nebo vážným způsobem snižují, zabrují či opakovaně porušují licencované rádiové vysílání. Mezi radiokomunikační služby patří například komerční vysílání na frekvencích AM/FM, televizní vysílání, služby mobilních operátorů, radar, řízení letového prostoru, pager a služby osobní komunikace (PCS). Tyto licencované služby vytvářejí elektromagnetické prostředí spolu s vysílači frekvencí, jakými jsou například digitální zařízení.

Elektromagnetická kompatibilita je schopnost elektronických zařízení fungovat správně ve společném elektronickém prostředí. Přestože bylo toto zařízení vyrobeno tak, aby vyhovovalo omezením regulačních předpisů týkajícím se elektromagnetického rušení, nemůžeme zaručit, že v případě určité instalace k rušení nedojde. Pokud mezi tímto zařízením a radiokomunikačními přístroji dochází k rušení (zjistíte to tak, že zařízení vypnete a poté je opět zapnete), můžete situaci napravit jedním nebo několika z následujících opatření:

- Přesměrujte přijímací anténu.
- Přemístte zařízení s ohledem na umístění přijímače.
- Přemístte televizor dále od přijímače.
- Zapojte zařízení do jiné zásuvky, aby zařízení a přijímač byly napájeny přes různé obvody.

V případě potřeby se obraťte na zástupce technické podpory společnosti Dell nebo na zkušeného opraváře rádiových přijímačů a televizorů, kteří vám poskytnou další užitečné rady.

Zařízení Dell jsou vyrobena, otestována a vyhodnocena z hlediska předpokládaného elektromagnetického prostředí. Tato hodnocení se vztahují k těmto definicím elektromagnetického prostředí:

- Tída A – zařízení vhodná pro obchodní nebo průmyslové prostředí.
- Tída B – zařízení vhodná pro rezidenční oblasti.

Zařízení IT, včetně předávacích desek, tiskáren, vstupních a výstupních zařízení, monitorů a podobných zařízení, která jsou integrována v počítači nebo připojena k počítači, musí vyhovovat klasifikaci elektromagnetického prostředí počítače.

Upozornění týkající se stíněných signálových kabelů: Pro připojení zařízení k jakémukoli zařízení společnosti Dell používejte pouze stíněné kabely. Snížíte tak možnost rušení radiokomunikačních přístrojů. Použití stíněných kabelů zajistí zachování odpovídající klasifikace elektromagnetické kompatibility daného prostředí. Pro paralelní tiskárny poskytuje společnost Dell kabely. Kabely jsou dostupné u společnosti Dell na webových stránkách www.dell.com.

V tšina za ízení Dell má klasifikaci pro prost edí t ídy B. Použití n kterých dopl k však m že n které konfigurace p esunout do t ídy A. Abyste mohli ur it elektromagnetickou kategorii svého za ízení, prostudujte si následující ásti. Každá ást poskytuje informace o elektromagnetické kompatibilit a elektromagnetickém rušení nebo bezpe nostní informace o produktu s ohledem na konkrétní zemi.

CE Notice (European Union)

Ozna ení produktu symbolem **CE** znamená, že toto za ízení spole nosti Dell vyhovuje požadavk m sm rnice elektromagnetické kompatibility 89/336/EEC a sm rnice nízkého nap tí 73/23/EEC pro Evropskou unii. Takové ozna ení znamená, že toto za ízení Dell vyhovuje t mto technickým normám:

- EN 55022 — Za ízení informa ní techniky — Charakteristiky rádiového rušení — Meze a metody m ení.
- EN 55024 — Za ízení informa ní techniky – Charakteristiky odolnosti – Meze a metody m ení.
- EN 61000-3-2 — Elektromagnetická kompatibility (EMC) – ást 3.: Meze – Oddíl 2: Meze pro emise harmonických proud (spot ebi , které mají vstupní fázový proud L 16 A).
- EN 61000-3-3 — Elektromagnetická kompatibility (EMC) - ást 3: Meze – Oddíl 3: Omezení kolísání nap tí a blikání v rozvodných sítích nízkého nap tí pro za ízení se jmenovitým proudem L 16 A.
- EN 60950 – Bezpe nost za ízení informa ní techniky.
- EN 60825-1 - Bezpe nost laserových za ízení.

POZNÁMKA: Požadavky na emise u normy EN 55022 rozlišují dv kategorie:

- T ída A – pro typické komer ní oblasti.
- T ída B – pro typické domácí oblasti.

Chcete-li ur it, která kategorie se vztahuje na toto za ízení, prostudujte si informace FCC nebo ICES na štítku umíst ném na zadním, bo ním nebo dolním panelu za ízení. Pokud informace FCC nebo ICES na štítku uvád jí t ídu A, platí pro toto za ízení následující varování:

VAROVÁNÍ TÝKAJÍCÍ SE VYSOKOFREKVEN NÍHO RUŠENÍ: Toto je produkt t ídy A. V domácím prost edí m že zp sobit vysokofrekven ní rušení. Z toho d vodu je uživatel povinen u init p íslušná opat ení.

Pokud informace FCC nebo ICES na štítku uvád jí t ídu B, platí pro toto za ízení následující informace:

Tento p ístroj spole nosti Dell je ur en k použití v domácím prost edí typickém pro t ídu B.

Prohlášení o shod v souladu s výše uvedenými sm rnicemi a normami bylo provedeno v sídle spole nosti Dell Inc. Products Europe BV, Limerick, Irsko. Na stejném míst je toto prohlášení také uloženo.

Poznámka ke značce CE

Tento přístroj vyhovuje základním požadavkům směrnice Evropské unie 1999/5/EC.

CE

Shoda s normou EN 55022 (pouze v České republice)

This device belongs to Class B devices as described in EN 55022, unless it is specifically stated that it is a Class A device on the specification label. The following applies to devices in Class A of EN 55022 (radius of protection up to 30 meters). The user of the device is obliged to take all steps necessary to remove sources of interference to telecommunication or other devices.

Pokud není na typovém štítku počítače uvedeno, že spadá do třídy A podle EN 55022, spadá automaticky do třídy B podle EN 55022. Pro zařízení zařazená do třídy A (ochranné pásmo 30m) podle EN 55022 platí následující. Dojde-li k rušení telekomunikačních nebo jiných zařízení, je uživatel povinen provést taková opatření, aby rušení odstránil.

Polské testovací a certifikační centrum

Zařízení musí být napájeno ze zásuvky s ochranným obvodem (3kolíková zásuvka). Veškeré zařízené fungující společně (počítač, monitor, tiskárna atd.) musí mít stejný zdroj napájení.

Vodič fáze elektroinstalace místnosti musí mít rezervní ochranu proti zkratu ve formě pojistky s nominální hodnotou nepřesahující 16 ampér (A).

Pro úplné vypnutí je nutno odpojit napájecí kabel od zásuvky napájení, která by se měla nacházet v blízkosti zařízené a která by měla být snadno přístupná.

Značka ochrany "B" potvrzuje, že je zařízené v souladu s požadavky na ochranu dle normy PN-EN 55022.

この装置は、情報処理装置等電波障害自主規制協議会(VCCI)の基準に基づくクラスB情報技術装置です。この装置を家庭環境で使用すると電波妨害を引き起こすことがあります。この場合には使用者が適切な対策を講ずるよう要求されることがあります。

VCCI

Soulad s programem ENERGY STAR®

Každý produkt Dell opatřený logem ENERGY STAR® (na vlastním produktu nebo v rámci úvodní obrazovky) byl certifikován jako produkt v souladu s požadavky ENERGY STAR® organizace EPA, a to v době, kdy byl společností Dell odeslán. Spotřebu energie a její vedlejší účinky můžete dále snížit tím, že produkt budete vypínat v době, kdy jej delší dobu nepoužíváte (obzvláště v noci a o víkendech).

Dodatek

- [Zásady technické podpory společností Dell](#)
 - [Spojení se společností Dell](#)
 - [Záruční a reklamční zásady](#)
-

Zásady technické podpory společností Dell

Technická podpora s asistencí technika vyžaduje spolupráci a účast zákazníka při procesu řešení problémů a zajišťuje obnovení operačního systému, návrat softwaru a hardwarových ovladačů do původní konfigurace dodávané společností Dell, stejně jako ověření správného fungování tiskárny a veškerého hardwaru instalovaného společností Dell. Kromě technické podpory s asistencí technika je na stránkách podpory společností Dell k dispozici technická podpora online. Další možnosti technické podpory je možné zakoupit.

Společnost Dell poskytuje omezenou technickou podporu pro tiskárny a jakýkoli software nebo periferní zařízení poskytované společností Dell. Podpora pro software nebo zařízení od jiné společnosti je poskytována vlastním výrobcem, včetně toho, který byl nainstalován pomocí Software & Peripherals (DellWare), ReadyWare nebo Custom Factory Integration (CFI/DellPlus).

Spojení se společností Dell

Přístup k podpoře společností Dell naleznete na stránkách support.dell.com. Na stránce WELCOME TO DELL SUPPORT vyberte oblast, ve které se nacházíte a vyplňte informace požadované pro získání přístupu k nástrojům a informacím odborné pomoci.

Se společností Dell se můžete spojit elektronicky pomocí následujících adres:

- Webové stránky
www.dell.com/
www.dell.com/ap/ (pouze pro Asii a Tichomoří)
www.euro.dell.com (pouze pro Evropu)
www.dell.com/la/ (pouze pro Latinskou Ameriku)
www.dell.com/jp/ (pouze pro Japonsko)
- Anonymní přístup k severu FTP
[ftp.dell.com/](ftp://ftp.dell.com/)
Přihlašte se jako uživatel: anonymous a místo hesla použijte vaši e-mailovou adresu.
- Elektronická služba podpory
mobile_support@us.dell.com
support@us.dell.com
apsupport@dell.com (pouze pro Asii a Tichomoří)
support.euro.dell.com (pouze pro Evropu)
- Elektronická služba cenových nabídek
sales@dell.com

apmarketing@dell.com (pouze pro Asii a Tichomo í)

- Elektronická informa ní služba
info@dell.com

Záru ní a reklama ní zásady

Spole nost Dell Inc. („Dell“) vyrábí hardwarové produkty z ástí a komponent, které jsou nové nebo s novými ekvivalentní, ve shod se standardními pr myslovými postupy. Informace o zárukách spole nosti Dell na tiskárnu naleznete v *P íru ce majitele*.

Licenční informace

Rezidentní software tiskárny obsahuje:

- Software vyvinutý společností Dell nebo jinou společností a podléhající jejich autorským právům
- Software modifikovaný společností Dell a poskytovaný s licencí GNU General Public License verze 2 a Lesser General Public License verze 2.1
- Software poskytovaný s licencí a vyjádřením o záruce BSD

Klepněte na název dokumentu, který si chcete prohlédnout:

- [BSD Licence and Warranty Statements](#)
- [GNU Licence](#)

Software modifikovaný společností Dell s licencí GNU je poskytován zdarma. Smíte jej šířit anebo modifikovat v souladu s podmínkami výše uvedených licencí. Tyto licence vám neposkytují žádná práva na software tiskárny chráněný autorskými právy společnosti Dell nebo jiné společnosti.

Vzhledem k tomu, že software s licencí GNU, na kterém je modifikace společnosti Dell založena, je poskytován bez záruky, na použití modifikované verze společnosti Dell se také záruka nevztahuje. Další informace o omezení záruky naleznete ve zmíněných licencích.

Pro získání souborů zdrojového kódu pro software s licencí GNU modifikovaný společností Dell spusťte disk CD *Ovladač a utility*, který je dodáván s tiskárnou, a klepněte na položku *Spojení se společností Dell* nebo vyhledejte informace v *Průběhu cestovatele*, část *Spojení se společností Dell*.